



Manual de Instalación y Operación

TCONTNAM09A Controlador Inductivo Infrarrojo



⚠ ADVERTENCIA DE SEGURIDAD

Sólo personal calificado debe instalar y dar servicio al equipo. La instalación, el arranque y el servicio al equipo de calefacción, ventilación y aire acondicionado puede resultar peligroso por cuyo motivo requiere de conocimientos y capacitación específica. El equipo instalado inapropiadamente, ajustado o alterado por personas no capacitadas podría provocar la muerte o lesiones graves. Al trabajar sobre el equipo, observe todas las indicaciones de precaución contenidas en la literatura, en las etiquetas, y otras marcas de identificación adheridas al equipo.



Contenido

Recomendaciones de Seguridad y Advertencias	4
Modelo y Especificaciones	4
Tabla 1.	4
Instalación del Controlador	5
Ajuste del Temporizador a OFF (APA)	8
Operación del Sensor Infrarrojo	9

Recomendaciones de Seguridad y Advertencias

Notas:

- Lea las instrucciones con cuidado antes de operar la unidad de aire acondicionado.
- Este manual sirve para el modelo TCONTNAM09A.

PRECAUCIONES

- Evite la presencia de obstrucciones a la señal de la unidad de control remoto.
- Coloque la unidad en un lugar templado y seco. La unidad no debe mojarse ni exponerse a los rayos directos del sol.
- Evite colocar la unidad cerca de dispositivos electrónicos que pudieran afectar su operación.
- Utilice sólo baterías nuevas. Reemplace las baterías después de tiempo prolongado de uso.
- Si la luz roja en la unidad de control remoto indica baja batería, reemplace las baterías.
- Si no se recibe sonido de la unidad o si la señal (signal design) en el control remoto no parpadea, reemplace las baterías.
- La distancia efectiva de transmisión es de 8m. Dirija la señal hacia el receptor de la unidad de aire acondicionado.

Notas:

- Este manual debe permanecer con el Propietario una vez terminada la instalación.
- Las imágenes de este manual se basan sobre un modelo estándar por lo que podrían diferir del modelo real adquirido.

Modelo y Especificaciones

Tabla 1.

No.	Artículo	Cantidad	Observaciones
1	Sensor infrarrojo	1	-----
2	Caja de control	1	-----
3	Tornillo3 ST3.9x10 de cabeza redonda oculta	4	-----
4	Tornillo3 ST3.9x25 de cabeza redonda oculta	4	-----
5	Tornillo M4x25 de cabeza de cruz redonda	4	-----
6	Tornillo M4x20 de madera de cabeza de cruz redonda	4	-----
7	Tubos de plástico	4	-----
8	Manual de Instalación	1	-----
9	Grupos de cableado para la conexión de señal del controlador	8	conexión del panel receptor de señal con el sensor infrarrojo
	Tubo conduit para cableado recubierto con cinta aislante	1	instalar en la pared para cableado de longitud máxima de 15m
	Desarmador de cabeza de cruz	1	para tornillos de cabeza redonda
	Desarmador de cabeza plana	1	para remover tornillos de la cubierta inferior del controlador

Nota: El controlador TCONTNAM09A deberá utilizarse únicamente con un controlador alámbrico o por cable.

Nota: El controlador inductivo es un dispositivo de bajo voltaje por cuyo motivo no deberá conectarse a voltaje superior de 220V o a cable de alto voltaje de 380V.

Nota: El cableado del controlador no debe colocarse dentro del mismo tubo conduit que porta cableado de alto voltaje

Nota: Soporte la tubería de cableado a intervalos de 300-500mm.

Instalación del Controlador

Figura 1. Diagrama de Cableado

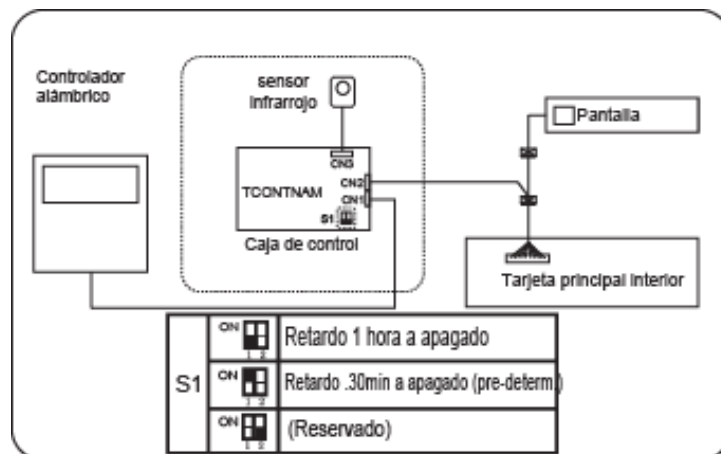

El controlador constituye un sensor infrarrojo y una caja de control. La instalación requiere de conectar la caja de control al controlador alámbrico y la pantalla de la unidad interior y el sensor infrarrojo, a través de los puntos de conexión CN1, CN2, y CN3 respectivamente.

Instalación del Controlador

Figura 2. Conexión del cableado agrupado



Figura 3. Instalación del controlador



Figura 4. Instalación del sensor infrarrojo

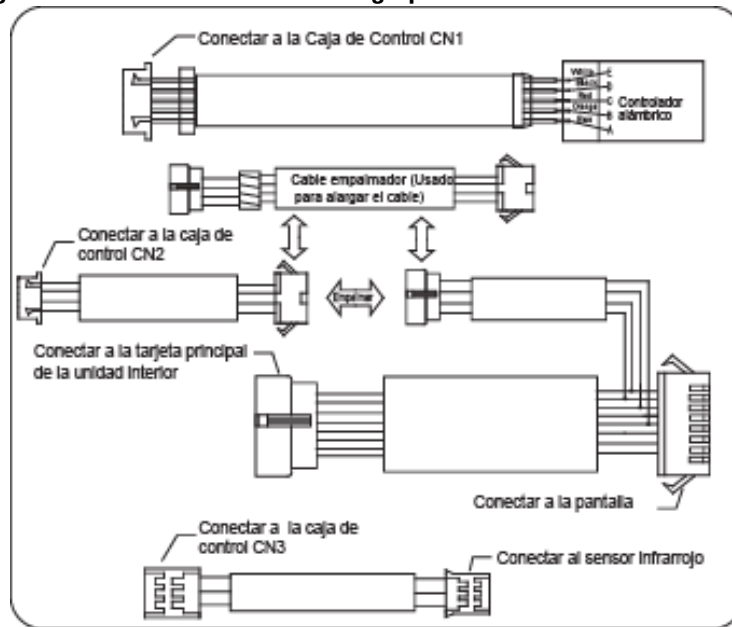

1. Antes de instalar, refiérase a las dimensiones de instalación a continuación y a las medidas generales del producto.

Figura 5. Dimensiones (Unidad: mm)

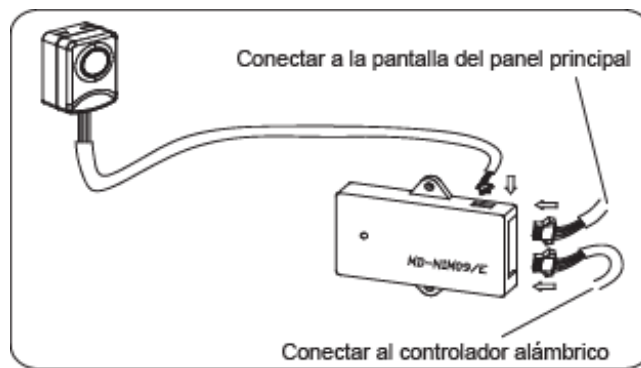
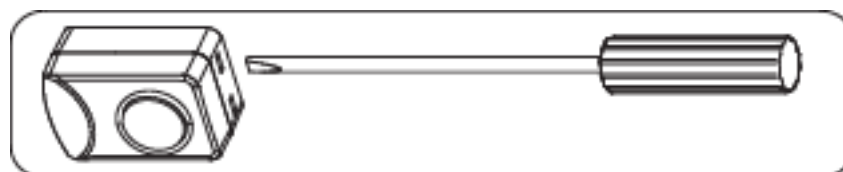
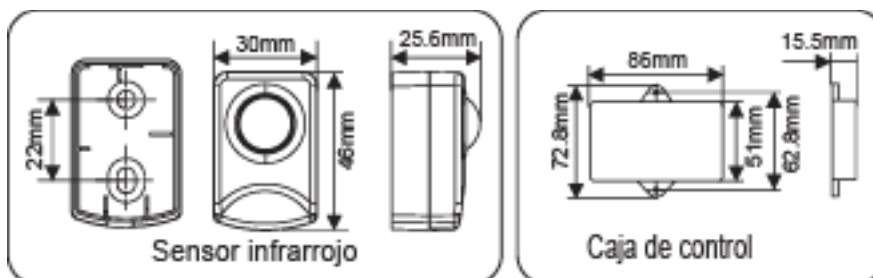

2. Usando un desarmador de cabeza ranurada, habilite el sensor infrarrojo como se indica a continuación:

Figura 6.

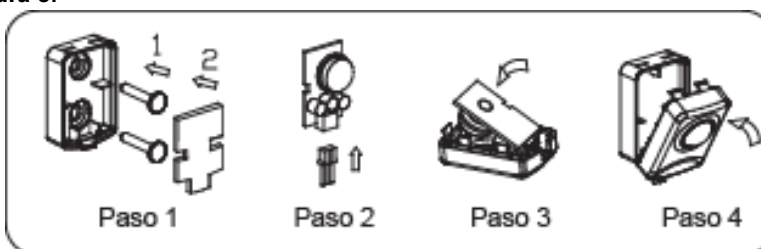

3. Use un tornillo de cabeza de cruz para fijar la parte inferior del compartimiento e inserte el empaque en la parte inferior interior. Ver Paso 1.
4. Inserte el conector del cable infrarrojo en el cuerpo del sensor infrarrojo Ver Paso 2.
5. Inserte el componente instalado en el Paso 2 dentro del compartimiento como se muestra en el Paso 3.
6. Inserte la tapa colocada en el Paso 3 en la base del compartimiento como se ve en el Paso 4.

Nota: No apriete con mucha fuerza el tornillo del compartimiento del sensor para evitar su quebradura o deformación de este último. Al instalar el grupo de cableado dentro del compartimiento, asegure de dejar cierta holgura en el cableado para poder desmontar el sensor infrarrojo durante las tareas de mantenimiento.

Ajuste del Temporizador a OFF (APA)

Figura 7.

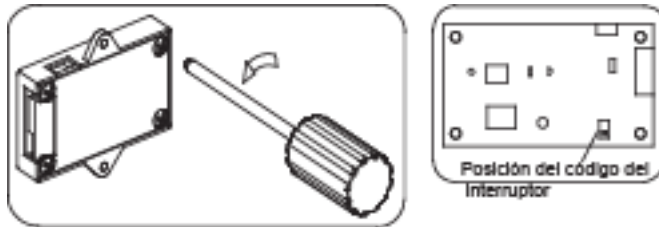

1. Desarme la caja de control con un desarmador de cabeza de cruz.
2. Ajuste el código del interruptor en la tarjeta principal a la posición deseada. Ver instrucciones.

Instrucciones para ajustar el código

Ajuste el interruptor de código S1 en la caja de control del sensor para seleccionar el retardo para la hora de OFF (APA). Mientras que el acondicionador de aire no detecte movimiento humano, los indicadores aparecen en la siguiente forma:

Figura 8.

S1	ON	Retardo 1 hr. a OFF (APA) de la unidad
	OFF	Retardo .30 min. a OFF (APA) (predeterminado)
	ON	(Reservado)

Figura 9. Ubicación del sensor infrarrojo

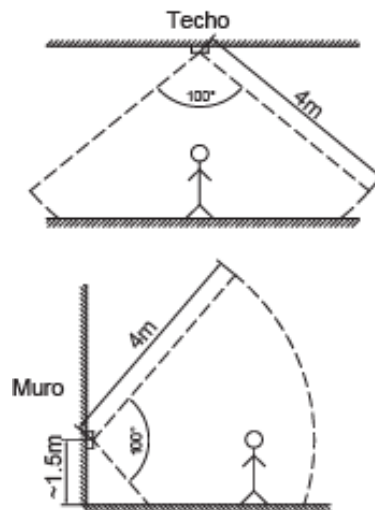

El lugar de instalación del sensor infrarrojo debe ser en el techo o en una pared en cuya área circundante se desarrolle actividad humana.

Operación del Sensor Infrarrojo

1. Los sensores infrarrojos pueden detectar actividad humana en ciertas áreas y mandar a apagar automáticamente el acondicionador de aire en el caso de no detectar actividad alguna. El rango y el ángulo de detección se muestran a continuación:

Figura 10. Rango y ángulo de detección

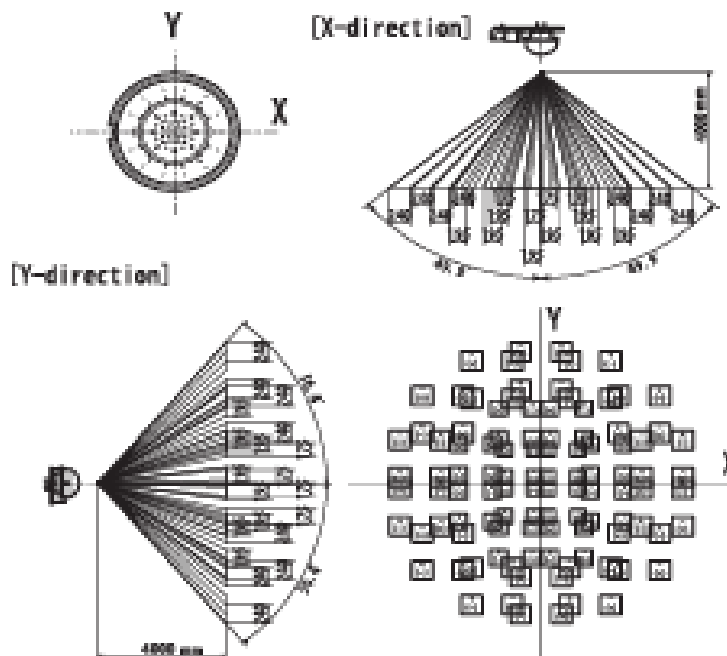

2. Realice el cableado de acuerdo al diagrama de instalación y energice el acondicionador de aire; aguarde 60 segundos para esperar a que el controlador termina la inicialización. Durante la inicialización, sólo la más reciente instrucción de operación quedará en memoria, la cual será enviada a la unidad interior al terminar la energización. Posteriormente a esta inicialización, el sensor infrarrojo comenzará a detectar la actividad humana actual.
3. Durante la operación del acondicionador de aire, si el sensor no detecta actividad humana con duración de 30 o 60 minutos, el controlador apagará la unidad interior automáticamente. El tiempo predeterminado de retardo es de 30 minutos. Sin embargo este tiempo de retardo puede ajustarse a 60 minutos a través del interruptor S1 en la caja de control del sensor infrarrojo.
4. Cada vez que se re-energiza la unidad interior, es necesario usar el controlador alámbrico para encender la unidad interior y ajustar el modo de operación por primera vez.
5. El controlador del sensor infrarrojo puede recordar la última instrucción enviada por el controlador alámbrico. Si no detecta movimiento humano en un lapso de 30 o 60 minutos, mandará la instrucción de apagado del acondicionador de aire. Si por otro lado logra detectar actividad humana nuevamente, enviará la memoria almacenada con un retardo de 3 segundos y el sistema continuará operando en el ajuste anterior.

Operación del Sensor Infrarrojo

6. Cada vez que se re-energiza el sensor infrarrojo, se envía una instrucción de OFF (APA) a la unidad interior; en consecuencia la unidad interior se apagará no obstante el estado operativo.

Nota:

El uso de un teléfono celular en el área podría provocar el re arranque de la unidad interior que se encontraba apagada. No coloque teléfono celular en lugar cercano al sensor infrarrojo cuando se encuentre desocupada el área y se encuentre apagada la unidad interior.



Trane optimiza el desempeño de casas y edificios alrededor del mundo. Trane, como empresa propiedad de Ingersoll Rand, es líder en la creación y la sustentación de ambientes seguros, confortables y energético-eficientes, ofreciendo una amplia cartera de productos avanzados de controles y sistemas HVAC, servicios integrales para edificios y partes de reemplazo. Para mayor información, visítenos en www.Trane.com.

Trane mantiene una política de mejoramiento continuo de sus productos y datos de productos reservándose el derecho de realizar cambios a sus diseños y especificaciones sin previo aviso.

© 2012 Trane All rights reserved
TVR-SVN35A-EM 25 Octubre, 2012
Reemplaza: Nuevo

Nos mantenemos ambientalmente conscientes en el
ejercicio de nuestras prácticas de impresión en un esfuerzo
por reducir el desperdicio.

