



# MANUAL DE INSTALAÇÃO E OPERAÇÃO

## Sistema Multi Split Inverter Unidade Hi Wall - 7.000 a 24.000 BTU/h 220-240V, 50/60 Hz, monofásico



4MXW2307BF0W0AA  
4MXW2309BF0W0AA  
4MXW2312BF0W0AA  
4MXW2318BF0W0AA  
4MXW2324BF0W0AA

### **⚠ AVISO DE SEGURANÇA**

Apenas pessoal qualificado deve instalar e fazer a manutenção do equipamento. A instalação, o acionamento e a manutenção do equipamento de HVAC podem ser perigosos, pois exigem conhecimento e treinamento específicos. A instalação, ajuste ou modificação inadequados do equipamento feitos por indivíduos não treinados, podem resultar em morte ou ferimentos graves. Ao trabalhar no equipamento, observe todas as indicações de aviso na literatura, etiquetas e outras marcas de identificação anexadas ao equipamento.

Março de 2019

**MS-SVX067A-PB**

**TRANE**  
TECHNOLOGIES



## Conteúdo

Aviso . . . . .	5
Precauções . . . . .	5
Solução de Problemas . . . . .	8
Partes e Funções . . . . .	9
Unidade Interna . . . . .	9
Unidade Externa . . . . .	9
Controle remoto . . . . .	10
Operação . . . . .	11
Operação Básica . . . . .	11
Operação de Emergência e Operação de Teste . . . . .	12
Ajuste da Direção do Fluxo do Ar . . . . .	12
Função SLEEP . . . . .	13
Modo Operação . . . . .	14
Operação TURBO . . . . .	15
Carga da bateria . . . . .	16
Instalação da Unidade Externa . . . . .	17
Ferramentas Necessárias para a Instalação . . . . .	17
Fonte de Energia . . . . .	17
Peças Acessórias . . . . .	17
Instalação da Unidade Interna . . . . .	18
Seleção de Tubos . . . . .	18
Desenho para instalação de unidades internas . . . . .	18
Instalação da Placa de Montagem e Posicionamento do Furo na Parede . . . . .	19
Perfuração na Parede e Instalação da Tampa da Abertura da Tubulação . . . . .	19
Instalação da Unidade Interna . . . . .	20

## Conteúdo

---

Ligação dos Cabos Elétricos Interno/Externo . . . . .	21
Instalação da Fonte de Energia . . . . .	22
Trabalho de Corte e Alargamento da Tubulação . . . . .	22
Dreno . . . . .	22
Verificação e Testes da Instalação . . . . .	23
Para Uso Inteligente do Condicionador de ar . . . . .	24

# Aviso

- Se o cabo de alimentação estiver danificado, ele deverá ser substituído pelo fabricante, pelo fornecedor de serviços ou por pessoas qualificadas, para evitar perigos.
- Este dispositivo pode ser usado por crianças acima de 8 anos, pessoas com capacidades físicas, sensoriais ou mentais reduzidas ou com falta de experiência e conhecimento, caso recebam supervisão ou instruções a respeito da utilização do dispositivo de modo seguro e compreendam os riscos envolvidos. As crianças não podem brincar com o aparelho. A limpeza e manutenção de usuário não podem ser feitas por crianças sem supervisão.
- A instalação elétrica deve estar alinhada com o padrão do local para circuitos elétricos.
- Todos os cabos devem ter o certificado de autenticação europeu. Durante a instalação, quando os cabos de conexão forem desconectados, atente para que o fio terra seja o último a ser desconectado.
- O disjuntor do condicionador de ar deve ser um interruptor de todos os polos e a distância entre os dois contatos não deve ser menor que 3 mm. Esses meios de desconexão devem ser incorporados ao circuito elétrico permanente.
- A instalação seja feita por profissionais qualificados e conforme o regulamento local para circuitos elétricos.
- Verifique se a conexão à terra está correta e confiável.
- Instale um disjuntor de fuga.

## Precauções

- Não obstruir nem cobrir a grade de ventilação do condicionador de ar. Não coloque os dedos ou outros objetos na entrada/saída e no difusor oscilante.
- Este dispositivo não se deve ser usado por pessoas (incluindo crianças) com capacidades físicas, sensoriais ou mentais reduzidas, ou com falta de experiência e conhecimento, a menos que recebam supervisão ou instruções a respeito do uso do dispositivo por uma pessoa responsável pela sua segurança. Crianças devem ser supervisionadas para garantir que não brincarão com o aparelho.

## A máquina pode se adaptar nas seguintes situações

1. Faixa de temperatura ambiente aplicável:

Refrigeração	Interior	Máx: TBS/TBU 32 °C/23 °C Mín: TBS/TBU 21 °C/15 °C
	Exterior	Máx: TBS/TBU 43 °C/26 °C Mín: TBS 18 °C
Aquecimento	Interior	Máx: TBS 27 °C Mín: TBS 15 °C
	Exterior (INVERSOR)	Máx: TBS/TBU 24 °C/18 °C Mín: TBS -15 °C

2. Se o cabo de alimentação estiver danificado, ele deverá ser substituído pelo fabricante, pelo fornecedor de serviços ou por pessoas qualificadas, para evitar perigos.
3. Se o fusível da Placa eletrônica da unidade interna queimar, substitua por outro do tipo T.3.15 A / 250 V.
4. A instalação elétrica deve estar alinhada com o padrão do local para circuitos elétricos.
5. Depois de instalação, a tomada de potência deve ser alcançada facilmente.
6. A pilha gasta deve ser descartada adequadamente.
7. Use uma tomada adequada ao cabo de alimentação de energia.
8. A tomada de potência e o cabo de ligação devem ter certificação local.
9. Para proteger as unidades, desligue o A/C primeiro, e pelo menos 30 segundos mais tarde, desligue a energia elétrica.

## Aviso

### ⚠ AVISO

- A instalação deve ser feita por instalador capacitado pela Trane.
- Não tente instalar o condicionador de ar por si próprio, porque serviços inadequados podem causar o choque elétrico, fogo, vazamento de água.

### ⚠ AVISO

Em caso de alguma anormalidade, tal como cheiro de queimado, pressione imediatamente o botão de parada de operação e entre em contato com a loja de vendas.



Use uma fonte de alimentação exclusiva para o disjuntor.

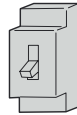

Verifique a instalação apropriada de drenagem com segurança.



Ligue o cabo de alimentação à tomada.



Use a tensão apropriada.



1. Não use cabo de alimentação com extensão ou que não esteja totalmente conectado.
2. Não instale em local com qualquer possibilidade de escape de gás inflamável em volta de unidade.
3. Não deixe a unidade exposta ao vapor nem vapor de óleo.



PROIBIÇÃO

cabo de alimentação em feixe.



Cuidado para não danificar o cabo de alimentação.

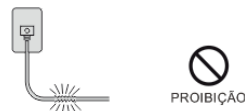

Não insira objetos na entrada e na saída do ar.



Não inicie nem pare a operação puxando o cabo de alimentação ou outros cabos.



Não canalize o fluxo do ar diretamente nas pessoas, especialmente em crianças ou idosos.





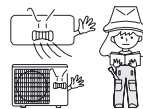



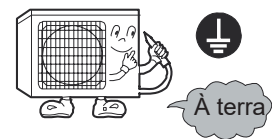

Não tente reparar nem remontar por si próprio.







Ligue o cabo à terra.



<b>⚠ PRECAUÇÃO</b>		
<p>Não utilize com a finalidade de armazenar alimentos, trabalhos de arte, equipamentos de precisão, culturas de micro-organismos ou plantas</p>  <p style="text-align: right;">PROIBIÇÃO</p>	<p>Ocasionalmente, areje com ar externo especialmente quando um aparelho a gás estiver funcionando ao mesmo tempo.</p>  <p style="text-align: right;">APLICAÇÃO RIGOROSA</p>	<p>Não opere o interruptor com mão úmida.</p>  <p style="text-align: right;">PROIBIÇÃO</p>
<p>Não instale a unidade perto de uma lareira ou de outro aparelho de aquecimento.</p>  <p style="text-align: right;">PROIBIÇÃO</p>	<p>Verifique a boa condição da base de suporte da instalação.</p>  <p style="text-align: right;">PROIBIÇÃO</p>	<p>Não derrame água na unidade para fazer a limpeza.</p>  <p style="text-align: right;">PROIBIÇÃO</p>
<p>Não coloque os animais nem plantas no caminho direto do fluxo do ar.</p>  <p style="text-align: right;">PROIBIÇÃO</p>	<p>Não coloque nenhum objeto sobre a unidade e não suba nela.</p>  <p style="text-align: right;">PROIBIÇÃO</p>	<p>Não coloque vasos de flores nem recipientes com água sobre a unidade.</p>  <p style="text-align: right;">PROIBIÇÃO</p>

# Solução de Problemas

Antes de solicitar serviços, faça as seguintes verificações.

	Fenômeno	Causa ou pontos de verificação
Inspeção de desempenho normal	<p>O sistema não reinicia imediatamente.</p> 	<ul style="list-style-type: none"> <li>Quando a unidade é parada, a qual não vai reiniciar imediatamente antes 3 minutos decorridos para proteger o sistema.</li> <li>Quando a tomada é tirada e reinserida, o circuito de proteção funcionará por 3 minutos para proteger o condicionador de ar.</li> </ul>
	<p>Barulho é ouvido.</p> 	<ul style="list-style-type: none"> <li>Durante a operação ou ao parar a unidade, um barulho de água corrente pode ser ouvido. Nos primeiros 2-3 minutos depois da partida da unidade unidade, este barulho é mais perceptível. (Este barulho é gerado por refrigerante fluindo no sistema.)</li> <li>Durante a operação da unidade, um barulho de estalos pode ser ouvido. Este barulho é gerado pela carcaça expandindo ou encolhendo devido às mudanças de temperatura.</li> <li>Se houver barulho forte do fluxo de ar durante a operação da unidade, o filtro de ar também pode estar sujo.</li> </ul>
	<p>Odores são gerados.</p>	<ul style="list-style-type: none"> <li>O Isso ocorre porque o sistema circula odores do ar interno, como cheiro de móveis, tintas, cigarros.</li> </ul>
	<p>Névoa ou vapor são soprados.</p> 	<ul style="list-style-type: none"> <li>Durante a operação COOL ou DRY, a unidade interna pode soprar névoa. Isso se deve à refrigeração repentina do ar interior.</li> </ul>
	<p>No modo DRY, a velocidade do FAN não pode ser mudada.</p>	<ul style="list-style-type: none"> <li>No modo DRY, quando a temperatura do recinto cair abaixo de +2 °C do ajuste de temperatura, a unidade funcionará intermitentemente na velocidade LOW independentemente de ajuste de ventilador.</li> </ul>
Verificação variada		<ul style="list-style-type: none"> <li>A tomada de alimentação está inserida?</li> <li>Há queda de energia?</li> <li>O fusível é queimou?</li> </ul>
	<p>Refrigeração fraca</p> 	<ul style="list-style-type: none"> <li>O filtro do ar está sujo?</li> <li>Normalmente, ele deve ser limpo a cada 15 dias.</li> <li>Há algum obstáculo na frente da entrada e da saída?</li> <li>A temperatura é ajustada correctamente?</li> <li>Há alguma porta ou janela aberta?</li> <li>Há alguma luz solar direta entrando pela janela durante a operação de refrigeração? (Instale cortinas)</li> <li>Há muitas fontes de calor ou muitas pessoas no recinto durante a operação de refrigeração?</li> </ul>



# Partes e Funções

## Unidade Interna

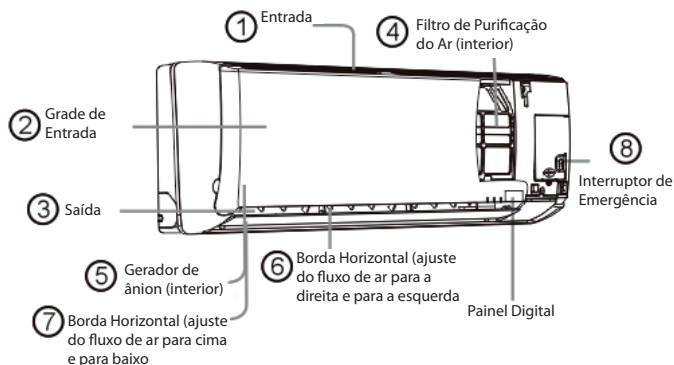

### Painel Digital

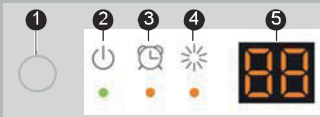

- ① Receptor de sinal remoto  
(Um som de beep é gerado quando um sinal de controlador remoto é recebido.)
- ② Indicador de potência (acende quando a unidade inicia.)
- ③ Indicador de modo de temporizador  
(acende quando a operação de Temporizador é selecionado.)
- ④ Indicador de modo de operação (Acende quando o compressor é ligado.)
- ⑤ Visor de temperatura ambiental  
Quando recebe o sinal do controle remoto, exibe a temperatura ajustada.

A grade de entrada real pode variar da mostrada no manual, segundo o produto comprado

## Unidade Externa

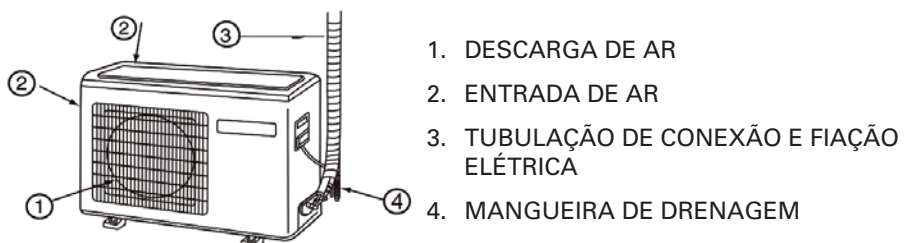

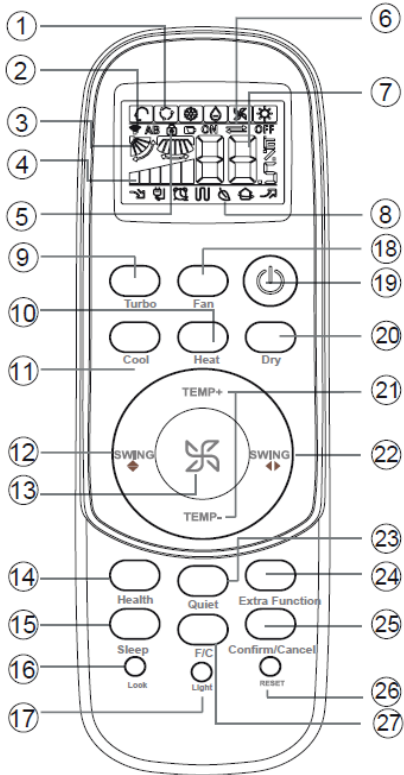

## 1. Visor do modo

Modo de operação	AUTO	FRESCO	SECO	DEFUZZER
Controlador remoto				

- 2. Visor de envio de sinal
- 3. Visor de Oscilação (SWING)
- 4. Visor de Velocidade do ventilador (FAN SPEED)



- 5. Visor de Bloqueio (LOCK)
- 6. Visor de Temporizador desligado (TIMER OFF)
- Visor de Temporizador ligado (TIMER ON)
- 7. Visor de TEMP
- 8. Visor de funções adicionais

Modo de operação	SAÚDE	DORMIR	Aquecimento electrical complementado	SAÚDE	TURBO
Controlador remoto					

## 9. Botão TURBO

A função TURBO é usada para aquecimento ou resfriamento rápido. Pressione o botão TURBO uma vez e o controle remoto exibirá o ícone TURBO no canto inferior direito lado do display remoto e alternar a unidade para o TURBO função.

Pressione o botão TURBO novamente para cancelar a função TURBO e retorno à operação normal.

Nota:

Os modos TURBO só estão disponíveis quando a unidade está no modo de resfriamento ou aquecimento (não no modo automático ou ventilador).

## 10. Botão HEAT (Aquecimento)

No modo HEAT, o ar quente será expelido após um curto período de o tempo devido à função de prevenção de ar frio. Quando FAN é definido para AUTO, o ar condicionado ajusta automaticamente o velocidade do ventilador de acordo com a temperatura ambiente. O será exibido durante o modo HEAT.

## 11. Botão COOL (Resfriamento)

No modo COOL, a unidade opera em refrigeração. Quando FAN é definido para AUTO, o ar condicionado ajusta automaticamente o velocidade do ventilador de acordo com a temperatura ambiente. O icon será exibido durante o modo COOL.

## 12. Botão SWING UP/DOWN ( Oscilar para cima/baixo)

Pressione o botão SWING UP / DOWN para escolher a posição do as venezianas horizontais do fluxo de ar.

Exibição de status do fluxo de ar

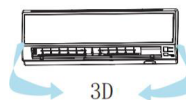
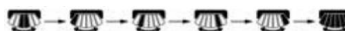

### 13. Botão FAN SPEED (Velocidade do ventilador)

Seleção de velocidade do ventilador

Pressione o botão FAN  cada prensa, a velocidade do ventilador muda para o seguinte modo:

Controle remoto:

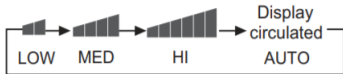

O ventilador do ar condicionado funcionará de acordo com o ventilador exibido na tela. Rapidez.

Quando o VENTILADOR é definido para AUTO, o ar condicionado automaticamente ajusta a velocidade do ventilador de acordo com a temperatura ambiente

### 14. Botão HEALTH (Saúde)

Não disponível nesta série.

### 15. Botão SLEEP (Noturno)

Modo dormir

Pressione o botão de função extra para inserir opções adicionais, alterne o botão para exibir o ícone, o ícone piscará. Pressione o botão Confirmar / Cancelar para entrar na função dormir. Modo de Operação Sleep

#### 1. Modo SLEEP durante os modos COOL, DRY

Uma hora após o modo SLEEP iniciar, a temperatura aumentará 2 ° F acima da temperatura definida, após outra hora, a temperatura aumentará mais 2 ° C. A unidade funcionará por mais seis horas e depois desligará. A temperatura final é 4 ° C superior à temperatura definida inicial. O uso desse recurso ajudará a alcançar o máximo de eficiência e conforto de sua unidade enquanto você dorme

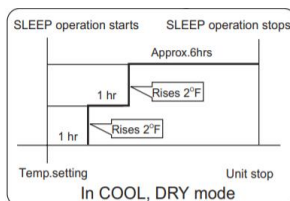

#### 2. Modo SLEEP durante o modo HEAT

Uma hora após o modo SLEEP começar, a temperatura diminuirá 4 ° C abaixo da temperatura definida, após outra hora, a temperatura diminuirá mais 4 ° F. Depois de mais três horas, a temperatura aumentará 2 ° F. A unidade funcionará por mais três horas e, em seguida, desligará. A temperatura final é 6 ° C inferior à temperatura inicial definida. O uso desse recurso ajudará a alcançar o máximo de eficiência e conforto de sua unidade enquanto você dorme.

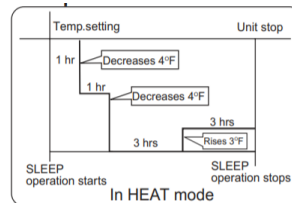

#### 3. No modo AUTO A unidade opera no modo sleep correspondente adaptado ao modo de operação selecionado automaticamente.

Nota: - Quando a unidade está definida para o modo de espera, a velocidade do ventilador será definida para baixa velocidade e não pode ser alterada. -Quando a função TIMER está definida, a função dormir não pode ser definida. Se a função dormir tiver sido definida e o usuário definir a função TIMER, a função dormir será cancelada e a unidade será configurada para a função timer.

### 16. Botão LOCK (Bloqueio)

Usado para bloquear botões e visor LCD

### 17. Botão LIGHT (Iluminação)

Controle a iluminação e o desligamento da iluminação do painel digital de LED interno Quando o controlador remoto estiver funcionando anormalmente, use um objeto pontiagudo para pressionar.

## 18. FAN MODE Button

O modo FAN circula apenas o ar; não há ajuste de temperatura disponível. Use o botão de velocidade do ventilador (5) para ajustar o ventilador velocidade de baixa, média a alta. Auto, Turbo e Quiet não estão disponíveis.

## 19. Botão POWER ON/OFF (Ligar/Deligar)

## 20. Botão DRY (SECO)

O modo DRY é usado para reduzir a umidade. No modo DRY, quando a temperatura ambiente torna-se mais baixa do que a temp. configuração

+ 2 ° C, a unidade funcionará de forma intermitente em velocidade BAIXA, independentemente do FAN configuração. O será exibido  durante o modo DRY.

## 22. Botão SWING Vertical (Oscilação para a esquerda/Direita)

\*checar se o modelo possui controle de aletas verticais

Ajuste da direção do fluxo de ar

Pressione o botão SWING UP / DOWN para escolher a posição do aletas verticais do fluxo de ar.

Exibição de status do fluxo de ar

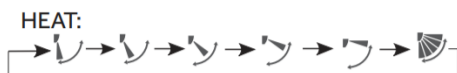
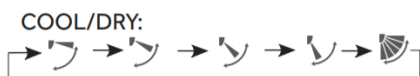



Cuidado:

- É aconselhável não manter a grelha vertical na posição para baixo por um longo período de tempo em modo COOL ou Modo SECO, caso contrário a água condensada pode se formar gelo na bandeja de dreno.

Nota:

Ao ligar a unidade, o controle remoto irá automaticamente retorne a grelha para a posição de oscilação definida anteriormente. Ao desligar a unidade, a veneziana girará para a posição totalmente aberta antes do fechamento.

## 23. Botão QUIET

A função QUIET pode ser usada quando o silêncio é necessário para descanso rápido ou leitura. Pressione o botão QUIET  para mudar para o modo QUIET e o controle remoto exibir o ícone QUIET  no lado esquerdo inferior do display remoto.

Pressione o botão QUIET  novamente para cancelar

Nota:

Os modos QUIET só estão disponíveis quando a unidade está no modo de resfriamento ou aquecimento (não no modo automático ou ventilador).

Executando a unidade no modo SILENCIOSO por um longo período de tempo pode fazer com que a temperatura ambiente não alcance o ajuste temperatura. Se isso ocorrer, cancele o modo QUIET e defina velocidade do ventilador para uma configuração mais alta.

## 24. Botão EXTRA FUNCTION

Pressione o botão EXTRA FUNCTION para visualizar todas as operações. Pressione CONFIRM / CANCEL para selecionar e salvar a operação escolhida. Se nenhum botão for pressionado por 10 segundos, o controle remoto sairá do modo EXTRA FUNCTION.

**A) Refresh air - Recurso não disponível nesta série.**

**B) Seleção A-B -** Isso permitirá que você controle duas unidades separadas com um único controle remoto. Nota: Este recurso seria configurado no momento da instalação pelo contratante.

**24. Botão EXTRA FUNCTION** Pressione o botão EXTRA FUNCTION para visualizar todas as operações. Pressione CONFIRM / CANCEL para selecionar e salvar a operação escolhida. Se nenhum botão for pressionado por 10 segundos, o controle remoto sairá do modo EXTRA FUNCTION.

**A) Refresh air - Recurso não disponível nesta série.**

**B) Seleção A-B** - Isso permitirá que você controle duas unidades separadas com um único controle remoto. Nota: Este recurso seria configurado no momento da instalação pelo contratante.

**C) Modo automático** - A bomba de calor selecionará automaticamente a operação Resfriar, Calor ou Ventilador de acordo com a temperatura definida. Quando FAN está definido para AUTO, a

bomba de calor ajusta automaticamente a velocidade da ventoinha de acordo com a temperatura ambiente.

**D) Trava das venezianas superior e inferior.**

1. A trava da veneziana superior travará a veneziana horizontal na posição superior. Normalmente usado durante o resfriamento.

2. A trava da veneziana inferior V travará a veneziana horizontal na posição inferior. Normalmente usado durante o aquecimento.

3. Para destravar a veneziana, pressione o botão EXTRA FUNCTION até um ícone de veneziana> ou ícone de oscilação. Observação: quando a veneziana está travada, a posição não pode ser alterada com o botão LOUVER UP / DOWN.

**E) Timer ON / OFF:**

Define uma contagem regressiva até que a unidade seja ligada / desligada. O botão TEMP + / TEMP- é pressionado com o aumento / diminuição da duração do tempo em 0,5 hora entre 0-12 horas e aumento / redução de 1 hora entre 12-24 horas.

1. Quando o controle remoto está LIGADO, o sistema desliga-se até que a contagem regressiva termine. Em seguida, a unidade interna ligará e operará no modo, configuração de temperatura e velocidade do ventilador que foi exibida quando

o temporizador foi definido.

2. Quando o controle remoto está DESLIGADO, o sistema permanecerá LIGADO até a contagem regressiva terminar.

**25. CANCELAR/CONFIRMAR**

Função: Ajustar e cancelar a função do o temporizador de outras funções adicionais.

**26. Botão Reset (redefinir)**

Quando o controlador remoto estiver funcionando anormalmente, use um objeto pontiagudo para pressionar este botão e redefinir

o controle remoto.

**27. Botão Health**

A função de Health não está disponível em algumas unidades.

# Operação

## Operação Básica

Controlador Remoto

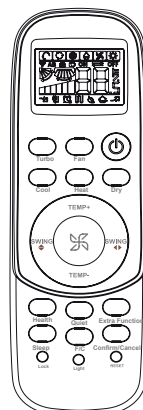

### 1. Partida da unidade

Pressione em ON/OFF no controlador remoto, a unidade inicia.

### 2. Seleção do ajuste de temperatura

Clique a tecla de TEMP+/TEMP

TEMP + Cada vez que o botão for pressionado, o ajuste de temperatura aumenta 1 °C, se o mantiver pressionado, ela aumenta rapidamente.

TEMP - Cada vez que o botão for pressionado, o ajuste de temperatura abaixa 1 °C, se o mantiver pressionado, ela abaixa rapidamente.

Selecione uma temperatura desejada.

### 3. Função de FAN

Pressione para inserir as opções adicionais, quando o ciclo mudar para , pisca. E depois, pressione entrar na função FAN.

A cada pressionamento do botão , a velocidade de FAN muda como segue:

Controlador remoto:



O condicionador de ar está funcionando na velocidade de ventilação exibida. Quando o FAN é ajustado para AUTO, o condicionador de ar ajusta automaticamente a velocidade do FAN de acordo com a temperatura do recinto.

Modo de Operação	Controlador Remoto	Nota
COOL		A unidade de refrigeração somente não tem visores e nem funções relativas ao aquecimento.
DRY		No modo DRY, quando a temperatura do ambiente fica mais baixa do que o ajuste de temperatura o +2 °C, a unidade funcionará intermitentemente na velocidade BAIXA, independentemente do ajuste do FAN.
HEAT		No modo HEAT, o ar morno vai soprar depois de um período curto devido à função de prevenção corrente de ar frio.
FAN		No modo de operação de FAN, a unidade não opera no modo resfriamento ou aquecimento, apenas no modo de ventilador. AUTO não está disponível no modo de FAN. E o ajuste de temperatura é desativado. Quando o FAN é ajustado para AUTO, o condicionador de ar ajusta automaticamente a velocidade de de FAN segundo a temperatura do recinto. No modo de FAN, a operação de SLEEP não está disponível.

## Operação de Emergência e Operação de Teste

### Operação de Emergência:

- Use esta operação apenas quando o controlador remoto com defeito ou perdido, e com a função de emergência funcionando, o condicionador de ar pode funcionar automaticamente por um tempo.
- Quando o interruptor de operação de emergência é pressionado, um bipe é ouvido uma vez, que indica o início desta operação.
- Quando a chave de alimentação de energia estiver sendo ligada pela primeira vez e a operação de emergência iniciar, a unidade funcionará automaticamente nos modos seguintes:

Temperatura ambiente	Temperatura designada	Modo de temporizador	Velocidade de fan	Modo de operação	
Acima de 23 °C	26 °C	Não	AUTO	COOL	

- É impossível mudar os ajustes de temperatura, e a velocidade do ventilador. Também não é possível operar no temporizador nem modo de DRY.

### Operação de Teste:

O interruptor de operação de teste é mesmo com o interruptor de emergência.

- Use este interruptor na operação de teste quando a temperatura de quarto estiver abaixo de 16 °C, não use na operação normal.
- Continue pressionando o interruptor de operação de teste por mais de 5 segundos. Depois de ouvir um bipe duas vezes, solte o interruptor: a operação de refrigeração inicia com a velocidade de fluxo do ar "Alta".
- Neste modo de operação, o motor o ventilador da unidade interna funcionará em velocidade alta.



## Ajuste da Direção do Fluxo do Ar

### 1. Exibição do status da guia vertical do fluxo de ar

Para cada pressionamento do botão SWING ⇄ de oscilação, o controlador remoto exibe o seguinte:

Controlador remoto:

COOL/DRY: 

HEAT:  Estado inicial

### 2. Ajuste do fluxo de ar para a esquerda e a direita

Para cada pressionamento do botão ⇄ de oscilação, o controlador remoto exibe o seguinte:

Controlador remoto:



## Precauções:



- Quando for ajustar a aba manualmente, desligue a unidade.
- Quando a umidade estiver alta, água condensada pode escorrer para a esquerda ou para a saída do ar, se todos os difusores verticais estiverem ajustados para a direita.
- É aconselhável não manter a aba horizontal na posição para baixo por um período longo no modo COOL ou DRY, ao contrário, pode ocorrer condensação de água.

## Partes e Funções

*Nota:*

Quando reiniciar após o desligamento remoto, o controlador remoto vai memorizar automaticamente a posição de oscilação ajustada anteriormente.

### Função SLEEP

Pressione o botão , o controlador remoto exibe , em seguida, ele ativará a função noturno. Pressione novamente este botão , a função de noturno será cancelada.

### Modo de Operação

#### 1. No modo de COOL, DRY

Uma hora depois que o modo SLEEP iniciar, a temperatura aumentará 1 °C em relação à temperatura ajustada. Depois de mais uma hora, a temperatura aumentará mais 1 °C. A unidade funcionará por mais 6 horas e depois para se a Temperatura ficar mais alta do que a temperatura ajustada, assim, a temperatura de quarto não ficará muito baixa para você dormir.

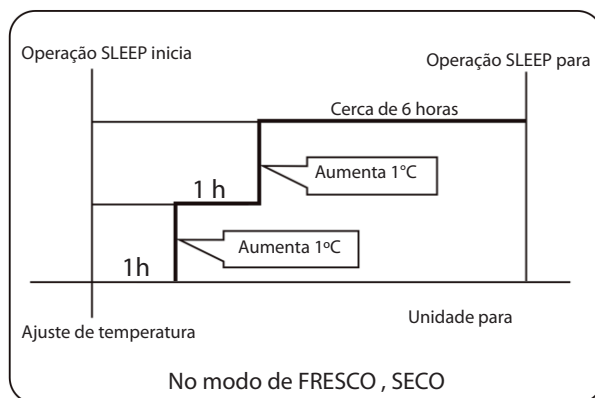

#### 2. No modo de aquecimento

Uma hora depois de iniciar o modo SLEEP, a temperatura será tornada 2 °C mais baixa do que a temperatura ajustada. Depois de mais uma hora, a temperatura abaixa mais 2 °C. Depois de mais 3 horas, a temperatura aumenta mais 1 °C. A unidade funcionará por mais 3 horas e para. A temperatura ficará mais baixa do que a temperatura ajustada para que a temperatura de quarto não seja alta para você dormir.

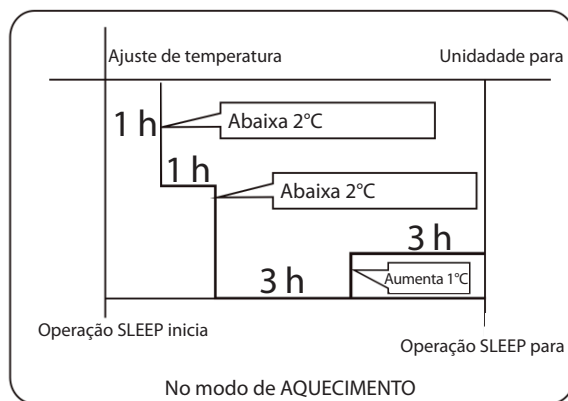

#### 3. No modo AUTO

A unidade opera no modo noturno correspondente adaptado ao modo de operação selecionado automaticamente.



4. No modo de ventilador

Não há função de SLEEP.

5. Quando a função de SLEEP silenciosa é ajustada para 8 horas, o tempo da função SLEEP silencioso não pode ser ajustado. Quando a função TIMER é ajustada, a função SLEEP silenciosa não pode ser ajustada. Depois de ajustar a função SLEEP, se o usuário reajustar a função TIMER, a função SLEEP será cancelada; o aparelho estará no estado de temporizador ligado, se dois modos forem ajustados ao mesmo tempo, qualquer tempo de operação que terminar primeiro, a unidade para automaticamente, e o outro modo será cancelado.

*Nota sobre reinício após queda de energia:*

Pressione o botão SLEEP 10 vezes em cinco segundos e insira a função depois de ouvir 4 sons. Pressione o botão SLEEP 10 vezes dentro de 5 segundos e saia desta função depois de ouvir 2 sons.

*Função de reinício após queda de energia:*

Se a unidade estiver sendo iniciada pela primeira vez, o compressor não iniciará até decorrerem 3 minutos. Quando a alimentação é religada após uma queda de energia, a unidade funcionará automaticamente, e 3 minutos mais tarde o compressor começa a funcionar.

## Operação TURBO

(Esta função não está disponível em alguns modelos.)

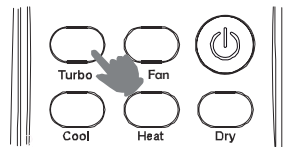

Quando você precisa de refrigeração rápida ou de desumidificação rápida, você pode escolher a função Turbo; quando dorme, lê, você pode escolher a função Silêncio.

Pressione o botão , você pode alternar entre a função "Turbo" e "Silêncio" facilmente. A cada pressionamento, o controlador remoto muda, como mostrado a seguir



Quando estiver funcionando na função Turbo, a velocidade de FAN é muito alta.

Quando estiver funcionando na função Silêncio, a velocidade de FAN é bem lenta.

### Carga da bateria

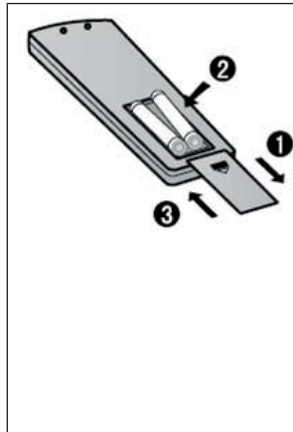

1. Remova a tampa da bateria;
2. Coloque as baterias conforme a ilustração. 2 pilhas R-03 (AAA), chave de reconfiguração (cilindro);
3. Garanta que os polos obedecem os sinais de "+" / "-";
4. Após instalar as pilhas coloque a tampa novamente.

#### Nota:

- A distância máxima para funcionamento do controle remoto é de 7 metros, sem qualquer obstáculo.
- Quando a lâmpada fluorescente de acionamento eletrônico, ou a lâmpada fluorescente do tipo comutação ou um telefone sem fio estiver instalado no quarto, a recepção dos sinais pelo receptor pode sofrer interferências, por isso, a distância até a unidade interna deve ser mais curta.
- Visor não legível durante a operação indica que as baterias estão fracas. Troque-as.

Se o controlador remoto não responder normalmente durante a operação, remova as baterias e recarregue-as alguns minutos mais tarde.

# Instalação da Unidade Externa

## Ferramentas Necessárias para a Instalação

- Chave de fenda
- Alicate
- Serra de metais
- Furadeira com broca de coroa
- Chave inglesa (17, 19 e 26mm)
- Detector de vazamento de gás ou solução de sabão-e-água
- Chave inglesa de torque 17 mm, 22 mm, 26 mm
- Cortador de tubo
- Ferramenta de alargamento
- Faca
- Fita métrica
- Alargador







## Seleção do Local da Instalação

- Um local resistente, que não cause vibração, que sustente o corpo do aparelho com segurança.
- Um local que não seja afetado por calor ou vapor gerado nos arredores do aparelho, onde não haja obstáculos na entrada e saída da unidade.
- Um local de fácil drenagem, onde o tubo possa ser facilmente conectado à unidade externa.
- Um local onde o ar frio possa ser propagado em todo o recinto.
- Um local próximo a uma tomada de energia, com espaço suficiente ao redor do aparelho,
- A uma distância de mais de 1 metro de aparelhos de TV, rádio, sem fio e lâmpadas fluorescentes.
- No caso de fixar o controlador remoto em uma parede, instale-o onde a unidade interna possa receber os sinais quando as lâmpadas fluorescentes no quarto estiverem acesas.

## Fonte de Energia

- Antes de inserir a fonte de alimentação na tomada, verifique se a tensão é a correta.
- A fonte de alimentação está especificada na placa de identificação correspondente.
- Instale um circuito de ramificação exclusivo de energia.
- Uma tomada deve ser instalada a uma distância que o cabo de alimentação possa alcançar. Não estenda o cabo e não o corte.

## Peças Acessórias

Controlador Remoto (1)		Mangueira de drenagem (1)	
Pilha seca R-03 (AAA)		Tampa plástica (4)	
		Parafuso de Ø4x25 (4)	
Anel de proteção (1)		Parafuso de Ø8x38 (6)	
Placa de montagem (1)		Parafuso de Ø4x12 (2)	

# Instalação da Unidade Interna

## Seleção de Tubos

PARA 07K 09K 12K	Tubo de líquido	Ø6,35x0,8 mm
	Tubo de gás	Ø9,52x0,8 mm
PARA 18K	Tubo de líquido	Ø6,35x0,8 mm
	Tubo de gás	Ø12,7x0,8 mm
PARA 24K	Tubo de líquido	Ø9,52x0,8 mm
	Tubo de gás	Ø15,88x0,8 mm

## Desenho para instalação de unidades internas

O refrigerante usado nesses modelos é o R410A, livre de BPA.

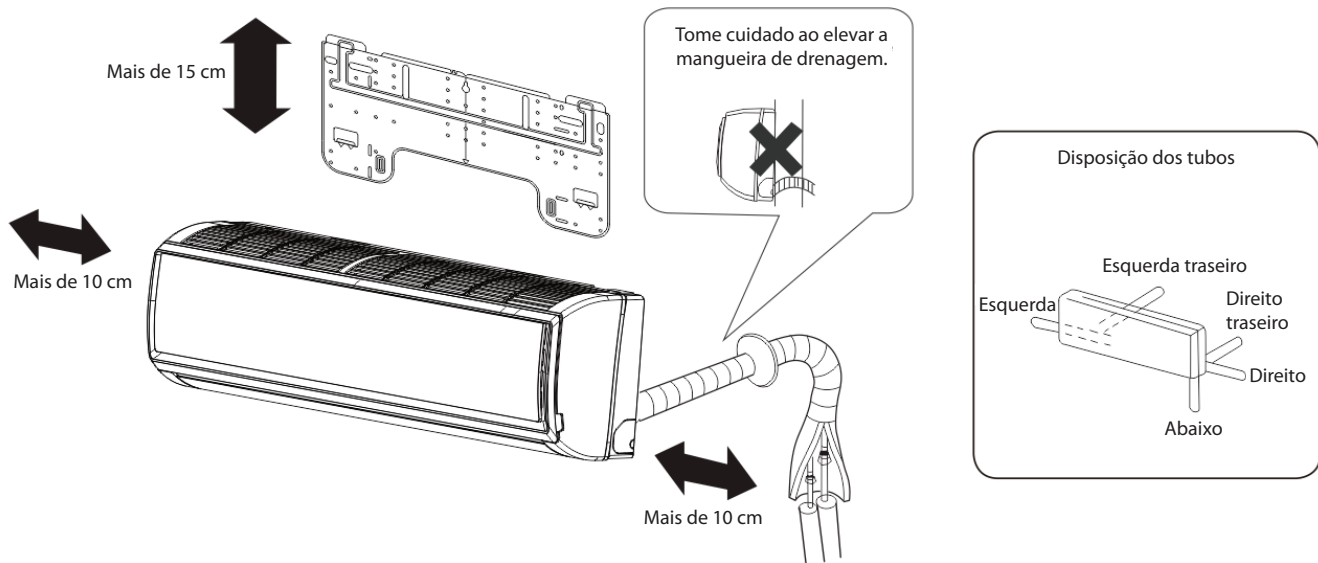

⚠ No caso de usar o tubo de drenagem do lado esquerdo, assegure que o furo seja atravessado.

A distância entre a unidade interna e o chão deve ser mais de 2 m.

Atente para o modelo do produto adquirido, a imagem acima é só para a sua referência.

### Instalação da Placa de Montagem e Posicionamento do Furo na Parede

#### Quando a placa de montagem é fixada primeiro

1. Fixe-a, com base nos pilares e vigas ao redor, nivele a placa adequadamente antes de fixá-la na parede; prenda-a temporariamente com um prego de aço.
2. Verifique novamente o nivelamento da placa com um peso de prumo preso na parte central superior da placa, depois, fixe firmemente a placa com o prego de aço.
3. Encontre onde fazer o furo para o A/C na parede com uma fita métrica.

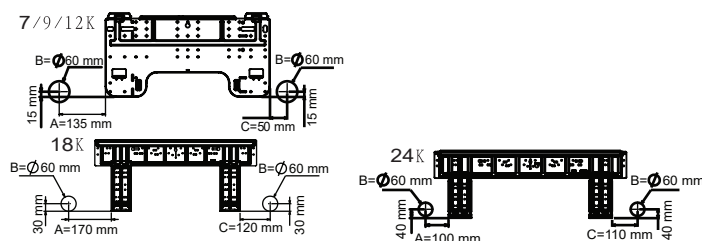

Preste atenção aos seguintes pontos antes de instalar o aparelho.

1. Retire os blocos amortecedores nas cantoneiras esquerda e direita, como mostrado na figura.
2. Remova 2 vedações sob o ventilador de fluxo cruzado.
3. Limpe a rebarba na superfície de fratura para evitar que o fio de alimentação seja arranhado depois da remoção da abertura da fenda da linha de saída, no caso de processo de ativação interna manual.

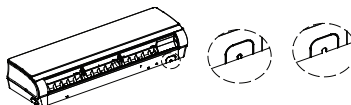

#### Quando a placa de montagem é fixada na barra lateral e na viga

- Fixe uma barra de montagem, vendida separadamente, à barra lateral e à viga. Em seguida, prenda a placa à barra de montagem fixa.
- Consulte o parágrafo anterior "Quando a barra de montagem é fixada primeiro" para saber o posicionamento do furo na parede.

#### Perfuração na Parede e Instalação da Tampa da Abertura da Tubulação

- Faça um furo de 70 mm no diâmetro, ligeiramente inclinado para o exterior de parede.
- Instale a tampa de furo de tubo e vede com massa de vidraceiro depois da instalação.

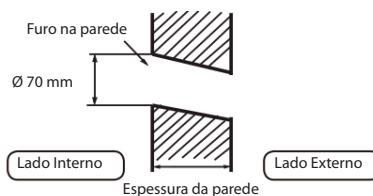

### Instalação da Unidade Interna

#### Desenho de Tubo

[Tubulação Traseira]

- Insira os tubos e a mangueira de drenagem, e depois aperte-os com fita adesiva.

Tubulação esquerda traseira

- No caso de tubo de lado esquerda, corte, com um alicate a tampa da tubulação esquerda.
  - No caso de tubulação esquerda traseira, dobre os tubos de acordo com a direção até a marca do furo correspondente, marcado nos materiais de isolamento de calor.
1. Insira a mangueira de drenagem no entalhe presente nos materiais de isolamento de calor da unidade interna.
  2. Insira os cabos elétricos interno/externo pela parte de trás da unidade interna e puxe-os para a frente, depois ligue-os.
  3. Revista a face de vedação de alargamento com óleo refrigerante e conecte os tubos. Cubra a peça de conexão com materiais de isolamento de térmico firmemente instalados e prenda-os com fita adesiva.

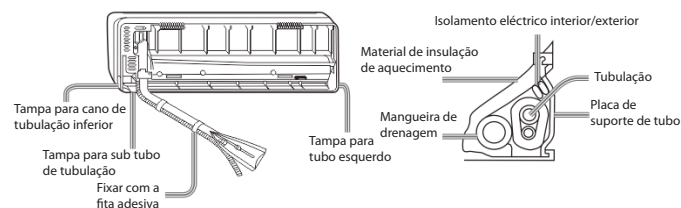

- O cabo elétrico interno/externo e a mangueira de drenagem devem ser junto a tubulação de refrigerante com fita de segurança.

[Outra direção da tubulação]

- Corte, com alicate, a tampa da tubulação segundo a direção da tubulação e depois dobre o tubo de acordo a posição o furo da parede. Tome cuidado para não quebrar os tubos durante a instalação.
- Ligue primeiro os cabos elétricos interno/externo, em seguida, revista com material de isolamento de calor.

#### Fixação do corpo de unidade interna

- Encaixe bem o corpo da unidade nos entalhes superiores de placa de montagem.
- Para fixar o corpo na placa de montagem, segure o corpo inclinado pela parte de baixo e depois encaixe-o perpendicularmente.



### Remoção do corpo da unidade interior

- Quando for remover a unidade interna, use a sua mão para levantar o corpo e retirá-lo do grampo metálico, em seguida, erga a base do corpo levemente para baixo e erga a unidade inclinando-a até que se solte da placa de montagem.

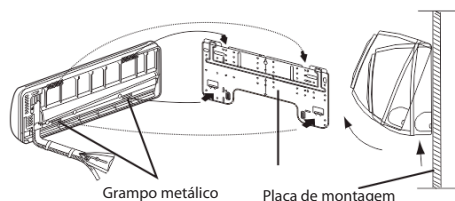

### Ligação dos Cabos Elétricos Interno/Externo

#### Remoção da tampa da fiação

- Remova a tampa de terminal no canto inferior direito da unidade interna, em seguida, solte os parafusos da tampa da fiação para removê-la.

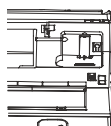

#### Quando ligar o cabo depois de instalar a unidade interna

- Pelo lado de fora do recinto, insira o cabo no lado esquerdo do furo na parede, no qual já há um cano.
- Puxe o cabo para a frente e prenda-o formando uma alça.

#### Quando ligar o cabo antes de instalar a unidade interna

- Insira o cabo pela parte traseira da unidade, em seguida, puxe-o para a frente.
- Solte os parafusos e insira as extremidades do cabo totalmente no bloco de terminais, em seguida, aperte os parafusos.
- Puxe o cabo levemente para garantir que estejam bem inseridos e firmemente presos.
- Levemente para garantir que estejam bem inseridos e firmemente presos.

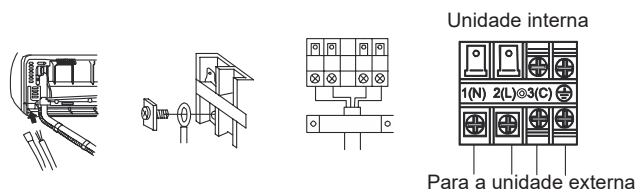

#### Nota:

Quando ligar o cabo, confirme o número da terminal de unidades interna e externa cuidadosamente. Se a fiação não estiver correta, a operação não se ocorrerá adequadamente, causando defeito.

Fio de ligação	≥4G1,0 mm <sup>2</sup>
----------------	------------------------



1. Se o cabo estiver danificado, ele deve ser substituído pelo fabricante, pelo seu agente de serviço ou por uma pessoa qualificada. O tipo de fio de ligação é H07RN-F.
2. Se o fusível da placa de circuito interno estiver queimado, substitua-o por um do tipo T.3.15A/250VAC (Interno).
3. A instalação elétrica deve estar alinhada com o padrão do local para circuitos elétricos.
4. Depois de instalada, a tomada de alimentação deve ser alcançada facilmente.
5. Um disjuntor deve ser incorporado na fiação. O disjuntor deve ser de desconexão multipolar e a distância entre os seus dois contatos não pode ser de menos de 3 mm.

### Instalação da Fonte de Energia

- A fonte de energia deve ser usada exclusivamente para o condicionador de ar.
- No caso de instalar um condicionador de ar em um local úmido, instale um disjuntor de fuga à terra.
- Para instalar em outros locais, instale o disjuntor o mais afastado possível.

### Trabalho de Corte e Alargamento da Tubulação

- Corte o tubo com um cortador de tubos e remova as rebarbas.
- Depois de inserir a porca cônica, o trabalho de alargamento é realizado.

	Ferramenta de alargamento para R410A	Ferramenta de alargamento convencional	
	Tipo de garra	Tipo de garra (tipo rígido)	Tipo porca norboleta (Tipo Imperial)
A	0-0,5mm	1,0-1,5 mm	1,5-2,0 mm

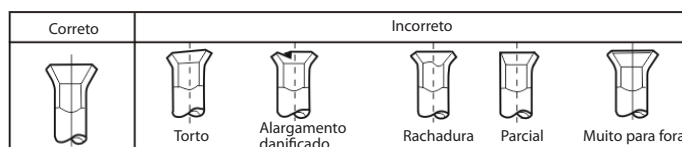
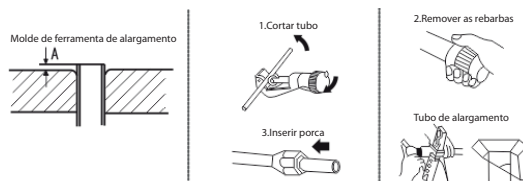

### Dreno

- Instale a mangueira de drenagem de modo que fique inclinada para baixo.
- Não faça a drenagem como mostrado abaixo.

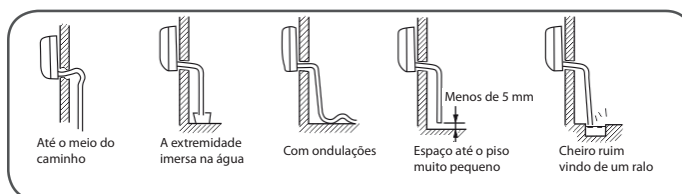

- Coloque água no recipiente de drenagem da unidade interna, e confirme se a drenagem é realizada corretamente para o exterior.
- No caso de a mangueira de drenagem passar por dentro de um cômodo, aplique isolamento contra calor nela.

## Instalação da Unidade Interna

### Dreno

Indicação de código	Descrição do problema	Análise e Diagnóstico
E1	Falha de sensor de temperatura	Conexão defeituosa;
E2	Falha de sensor do trocador de calor	Termistor defeituoso; Placa eletrônica defeituosa;
E4	Erro de EEPROM interna	EEPROM dados defeituosos; EEPROM defeituoso; Placa eletrônica defeituosa;
E7	Falha de comunicação entre as unidades interna e externa	Erro de transmissão de sinal entre a unidade interna e a externa devido a erro de fiação; Placa eletrônica defeituosa;
E14	Problema no motor do ventilador para ambientes internos	A operação para devido a quebra de fio no interior do motor do ventilador; A operação para devido a quebra dos fios de condução do motor do ventilador; Erro de detecção devido a defeito na Placa eletrônica da unidade interna;

### Verificação e Testes da Instalação

- Explique aos clientes como fazê-lo seguindo as instruções fornecidas no manual.





#### Marque os itens do teste de instalação

Inserir a marca de seleção       Em caixas de texto

- Vazamento de gás pela conexão dos tubos?
- Isolamento de calor na conexão do tubo?
- As fiações de conexão das unidades interna e externa estão firmemente inseridos no bloco de terminais?
- A fiação de conexão das unidades interna e externa estão bem presos?
- A drenagem está ocorrendo com segurança?
- O cabo de aterramento está firmemente conectado?
- A unidade externa está firmemente fixada?
- A tensão da fonte de energia está de acordo com o código correspondente?
- Há algum barulho?
- A lâmpada acende normalmente?
- A refrigeração e o aquecimento são realizados normalmente?
- A operação de regulador de temperatura ambiente é normal?

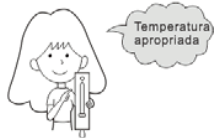
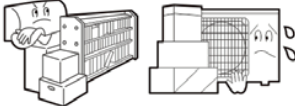
# Manutenção

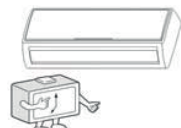
## Para Uso Inteligente do Condicionador de ar

<p>Ajuste da temperatura ambiente apropriada</p> 	<p>Não bloqueie a entrada e a saída do ar</p> 
<p>Feche as portas e janelas durante a operação</p> 	<p>Use o temporizador efetivamente</p> 
<p>Se a unidade não é usada por muito tempo, desligue a chave principal de alimentação.</p> 	<p>Use os difusores efetivamente</p> 

Controlador remoto



Não use água, limpe o controlador com um pano seco. Não use limpador de vidro nem panos com produtos químicos.

Corpo da unidade interna



Limpe o condicionador de ar com um pano macio e seco. Para as manchas mais difíceis, use um detergente neutro diluído em água. Torça o pano antes de limpeza, e depois remova o detergente completamente.

Não use o seguinte para limpeza



Gasolina, benzina, solvente ou limpador podem danificar o revestimento da unidade.



Água acima mais de 40 °C (104 °F) pode causar a descoloração ou deformação.

### Limpeza do Filtro de Ar

1. Abra a grelha de entrada puxando-a para cima.

2. Remova o filtro.

Puxe a lingueta no centro de filtro ligeiramente até ela se soltar, e remova o filtro para baixo.

3. Limpe o filtro.

Use um aspirador de pó para remover a poeira ou lave o filtro com água. Depois de lavar, seque o filtro completamente na sombra.

4. Reinstale o filtro.

Instale o filtro corretamente de modo que a indicação "FRENTE" fique voltada para a frente. Verifique se o filtro completamente preso atrás do batente. Se os filtros esquerdo e direito não estiverem corretamente encaixados, ele não funcionará adequadamente.

5. Feche a grelha de entrada.



## Instalação da Unidade Interna

			7 MBH	9 MBH	12 MBH	18 MBH	24 MBH
<b>Modelo TRANE</b>			4MXW2307BF0W0AA	4MXW2309BF0W0AA	4MXW2312BF0W0AA	4MXW2318BF0W0AA	4MXW2324BF0W0AA
<b>Fonte de alimentação</b>		<b>V-ph-Hz</b>	208-230/60/1	208-230/60/1	208-230/60/1	208-230/60/1	208-230/60/1
<b>Resfriamento</b>	<b>Capacidade</b>	<b>Btu/h</b>	7000	9000	12000	18000	22000
	<b>Capacidade</b>	<b>W</b>	2052	2638	3517	5276	6448
<b>HEAT</b>	<b>Capacidade</b>	<b>Btu/h</b>	8000	10000	13000	19000	24000
	<b>Capacidade</b>	<b>W</b>	2345	2931	3810	5569	7034
<b>Motor do FAN interno</b>	<b>Modelo</b>		ZWK465A00402	ZWK465A00402	ZWK465A00402	WZD-40D.	WZD-40D.
	<b>Qtd</b>		3	3	3	8	8
	<b>Entrada</b>	<b>W</b>	30	30	30	40	40
	<b>Rotação (Alta/Média/Baixa)</b>	<b>RPM</b>	1500	1500	1500	1350	1350
<b>Serpentina interna</b>	<b>Número de fileiras</b>		2	2	2	2	2
	<b>Passo do tubo(a) x ângulo da fileira(b)</b>	<b>mm</b>	21x13,3	21x13,3	21x13,3	21x13,3	21x13,3
	<b>Espaçamento entre aletas</b>	<b>mm</b>	1,4	1,4	1,4	1,4	1,4
	<b>Tipo de aleta</b>		Alumínio hidrofílico	Alumínio hidrofílico	Alumínio hidrofílico	Alumínio hidrofílico	Alumínio hidrofílico
	<b>Diâmetro externo e tipo do tubo</b>	<b>mm</b>	Φ7, tubo ranhurado interno	Φ7, tubo ranhurado interno	Φ7, tubo ranhurado interno	Φ7, tubo ranhurado interno	Φ7, tubo ranhurado interno
	<b>Comprimento x altura x largura da serpentina</b>	<b>mm</b>	640x210x26,6	640x210x26,6	640x210x26,6	760x240x26,6	870x270x26,6
	<b>Número de circuitos</b>		14	14	14	16	18
<b>Fluxo de ar interno (Alto/Médio/Baixo)</b>	<b>m³/h</b>	595/500/400	595/500/400	650/545/450	900/820/730	900/820/730	
<b>Nível de ruído interno (Alto/Médio/Baixo)</b>	<b>dB(A)</b>	38/33/26	38/33/26	39/34/27	45/40/35	45/40/35	
<b>Unidade interna</b>	<b>Dimensão (LxPxA)</b>	<b>mm</b>	810x204x280	810x204x280	810x204x280	997x230x322	1115x248 x336
	<b>Embalagem (LxPxA)</b>	<b>mm</b>	909x279x355	909x279x355	909x279x355	1085x329x403	1206x342 x418
	<b>Peso líquido/bruto</b>	<b>kg</b>	10/12,2	10/12,2	10/12,2	13/16	13/16
<b>Pressão de projeto</b>	<b>MPa</b>	4,15	4,15	4,15	4,15	4,15	
<b>Diâmetro do tubo de água de drenagem</b>	<b>mm</b>	PVC 27/31	PVC 27/31	PVC 27/31	PVC 27/31	PVC 27/31	
<b>Tubulação de refrigerante</b>	<b>Lado do líquido/Lado do gás</b>	<b>mm</b>	6,35/9,52	6,35/9,52	6,35/9,52	6,35/12,7	6,35/12,7
	<b>Controlador</b>		Controle remoto	Controle remoto	Controle remoto	Controle remoto	Controle remoto
<b>Temperatura de operação</b>		<b>°C</b>	16~30	16~30	16~30	16~30	16~30
<b>Temperatura do recinto</b>	<b>Resfriamento</b>	<b>°C</b>	18~32	18~32	18~32	18~32	18~32
	<b>Aquecimento</b>	<b>°C</b>	15~27	15~27	15~27	15~27	15~27
<b>Qtd. por 20' / 40' / 40' HQ</b>							

O design e as especificações acima estão sujeitos a mudanças sem notificação prévia para melhoria de produto.

Trane - by Trane Technologies (NYSE: TT), a global climate innovator - creates comfortable, energy efficient indoor environments for commercial and residential applications. For more information, please visit [trane.com](http://trane.com) or [tranetechnologies.com](http://tranetechnologies.com).

Trane has a policy of continuous product and product data improvement and reserves the right to change design and specifications without notice. We are committed to using environmentally conscious print practices.



# Manual de Instalación, Operación y Mantenimiento

## Sistema Multi Split Inverter Unidad de Pared - 23 SEER 7,000 a 24,000 BTU/h 220-240 V, 50/60 Hz, 1 fase



4MXW2307BF0W0AA  
4MXW2309BF0W0AA  
4MXW2312BF0W0AA  
4MXW2318BF0W0AA  
4MXW2324BF0W0AA

### **⚠ ADVERTENCIA DE SEGURIDAD**

El equipo debe ser instalado y revisado solo por personal calificado. La instalación, arranque y revisión del equipo HVAC puede ser peligrosa, ya que requiere conocimiento y calificación específicos. La instalación, ajuste o modificación incorrecta realizada por personas no calificadas en el equipo puede ocasionar la muerte o heridas graves. Cuando trabaje en el equipo, siga todas las advertencias que figuran en el manual, las etiquetas y en otros mensajes de identificación adjuntos al equipo.



# Contenido

Precaución .....	.33
Precaución .....	.34
Precaución .....	.35
Resolución de problemas .....	.36
Componentes y funciones .....	.37
Unidad Interior .....	.37
Unidad Exterior .....	.37
Controlador Remoto .....	.38
Operación.....	.39
Operación en modo de emergencia y en modo de prueba .....	.40
Ajuste de Dirección del Flujo de Aire.....	.40
Modo Nocturno .....	.41
Modo Operación .....	.41
Modo Operación .....	.42
Operación de modo TURBO.....	.43
Instalación de las Baterías .....	.44
Operación de modo TURBO.....	.43
Instalación de la Unidad Interior .....	.45
Accesorios .....	.46
Sección de tuberías.....	.46

Instalación de la Placa de Montaje y Posicionamiento	
Del Orificio de Pared . . . . .	47
Perforación de Orificio en la Pared e Instalación de la Cubierta	
Del Orificio del Entubado. . . . .	47
Intalación de la Unidad Interior . . . . .	48
Intalación de la Unidad Interior . . . . .	49
Intalación de la Unidad Interior . . . . .	50
Intalación de la Unidad Interior . . . . .	51
Mantenimiento. . . . .	52
Mantenimiento. . . . .	53
Mantenimiento. . . . .	54



## Precauciones

- Si el cable de alimentación está dañado deberá ser reemplazado por el fabricante, agente de servicio o persona autorizada.
- Este aparato no está destinado para que lo utilicen personas o niños con capacidades físicas, sensoriales o mentales reducidas, o falta de experiencia y conocimientos. Los niños no deben jugar con el aparato. La limpieza y el mantenimiento debe realizarse sólo por personal autorizado.
- El método de cableado debe satisfacer los requisitos de las normas locales de cableado.
- Durante la instalación, cuando los cables de conexión se separan, debe asegurarse de que el cable de derivación a tierra sea el último en hacerlo.
- El disyuntor del aire acondicionado debe ser interruptor bipolar; y la distancia entre sus dos contactos no debe ser inferior a 3 mm. Tales medios de desconexión deben ser incorporados en el cableado.
- Asegúrese de que la instalación esté llevada a cabo de acuerdo con la normativa local de cableado por personas profesionales.
- Debe instalarse un protector contra corriente de fugas.

### Precaución

- No obstruya ni cubra la rejilla de ventilación del aire acondicionado. No coloque los dedos ni cualquier otro objeto en la entrada/salida de aire o en el deflector de movimiento del aire.

### La máquina puede adaptarse a las siguientes situaciones

1. Intervalos válidos de temperatura ambiental:









Enfriamiento	Interior	Máximo: D.B/W.B 32 °C/23 °C Mínimo: D.B/W.B 21 °C/15 °C
	Exterior	Máximo: D.B/W.B 43°C/26 °C Mínimo: D.B 18 °C
Calefacción	Interior	Máximo: D.B 27 °C Mínimo: D.B 15 °C
	Exterior	Máximo: D.B/W.B 24 °C/18 °C Mínimo: D.B -15 °C

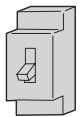
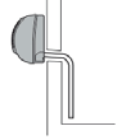





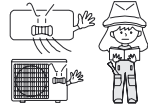
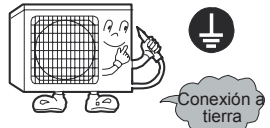

2. Si el cable de alimentación está dañado deberá ser reemplazado por el fabricante, agente de servicio o persona calificada.
3. Si se funde el fusible de la tarjeta de circuitos impresos PCB de la unidad interior, cámbielo por otro de tipo T. 3,15 A / 250 V.
4. El método de cableado debe satisfacer los requisitos de las normas locales de cableado.
5. Después de la instalación, el enchufe de alimentación debe encontrarse ubicado en un lugar fácilmente accesible.
6. Las pilas gastadas deben ser eliminadas correctamente.
7. Emplee la toma de alimentación adecuada para el cable de alimentación utilizado.
8. El enchufe de alimentación y el cable de conexión deben satisfacer los requisitos de la normativa local.
9. Para proteger el equipo, apague primero el interruptor A/C, y desconecte la alimentación al transcurrir 30 seg.

### ADVERTENCIA

- Llame al Departamento de Asistencia Técnica si desea obtener más información acerca de la Instalación.
- No intente instalar este aparato de aire acondicionado personalmente debido a que una instalación incorrecta podría provocar descargas eléctricas, incendios o fugas de agua.





## Precauciones

<b>⚠ ADVERTENCIA</b>			
<p>Si se observan anomalías, como una pequeña quemadura, de inmediato apague la fuente de poder del equipo y contacte al proveedor de la unidad.</p>  <p>APAGAR CUMPLIMIENTO Estricto</p>	<p>Utilice una fuente de alimentación exclusiva equipada con un interruptor de circuito.</p> 	<p>Compruebe que la instalación del drenaje se haya llevado a cabo correctamente.</p>  <p>! CUMPLIMIENTO, Estricto</p>	
<p>Conecte el cable de la fuente de alimentación completamente a la toma de suministro eléctrico.</p>  <p>! CUMPLIMIENTO Estricto</p>	<p>Utilice un nivel de voltaje adecuado.</p>  <p>! CUMPLIMIENTO Estricto</p>	<ol style="list-style-type: none"> <li>1. No utilice extensiones en el cable de fuente de poder, ni lo conecte por un punto intermedio.</li> <li>2. No instale el aparato en un lugar en el que pueda generar fugas de gas inflamable alrededor de la unidad.</li> <li>3. No permita que la unidad resulte expuesta a vapores de agua o de aceite.</li> </ol> <p>⊘ PROHIBIDO</p>	
<p>No enrolle el cable de la fuente de alimentación.</p>  <p>⊘ PROHIBIDO</p>	<p>Extreme la precaución para evitar dañar el cable de la fuente de alimentación.</p>  <p>⊘ PROHIBIDO</p>	<p>No inserte objetos a través de la toma de entrada o salida de aire.</p>  <p>⊘ PROHIBIDO</p>	
<p>No inicie ni detenga el funcionamiento del aparato desconectando el cable de la fuente de alimentación.</p>  <p>⊘ PROHIBIDO</p>	<p>No dirija el flujo de aire directamente hacia personas, en especial hacia niños o ancianos.</p>  <p>⊘ PROHIBIDO</p>	<p>No intente reparar o reconstruir el aparato personalmente.</p> 	<p>Conecte el cable de conexión a tierra.</p>  <p>Conexión a tierra</p>

<b>⚠ PRECAUCIÓN</b>		
<p>No utilice el aparato con fines de conservación de alimentos, obras de arte, equipos de precisión o cultivos.</p> 	<p>Aspire aire fresco con frecuencia, especialmente si hay algún aparato en funcionamiento al mismo tiempo.</p> 	<p>No accione el interruptor con las manos mojadas.</p> 
<p>No instale la unidad cerca de una chimenea u otro aparato de calefacción.</p> 	<p>Verifique que el soporte de instalación se encuentre en buenas condiciones.</p> 	<p>No deposite agua sobre la unidad para limpiarla.</p> 
<p>No coloque animales o plantas en la ruta directa del flujo de aire.</p> 	<p>No coloque ningún objeto sobre la unidad ni se suba a ella.</p> 	<p>No coloque jarrones o contenedores de agua de otro tipo sobre la unidad.</p> 

# Resolución de problemas

Antes de solicitar asistencia técnica, compruebe los siguientes puntos.

	Problema	Causa o puntos a comprobar
Inspección de operación normal	<p>El sistema no arranca inmediatamente.</p> 	<ul style="list-style-type: none"> <li>• Cuando se detiene la unidad, ésta no se reinicia inmediatamente hasta después de transcurridos 3 minutos para proteger el sistema.</li> <li>• Si la toma eléctrica se extrae y vuelve a insertarse, el circuito de protección se activa durante 3 minutos para proteger el acondicionador de aire.</li> </ul>
	<p>La unidad emite ruidos.</p> 	<ul style="list-style-type: none"> <li>• Es posible que se escuche un susurro o gorgoteo durante el funcionamiento de la unidad o al detenerla. El sonido es aún más intenso después de 2-3 minutos una vez que arranca la unidad. (El ruido viene generado por el refrigerante que fluye por el sistema).</li> <li>• Es posible que se escuchen crujidos durante el funcionamiento de la unidad. Este sonido se genera como consecuencia de la expansión o contracción de la carcasa que se deriva de los cambios de temperatura.</li> <li>• Si se escucha un ruido muy fuerte durante el funcionamiento de la unidad, el filtro de aire podría estar demasiado sucio.</li> </ul>
	<p>Se aprecian olores.</p>	<ul style="list-style-type: none"> <li>• Esto se debe a que el aire del entorno, con olor a muebles, pintura o cigarrillos, circula a través del sistema.</li> </ul>
	<p>El aparato expulsa vapor.</p> 	<ul style="list-style-type: none"> <li>• Durante el funcionamiento en el modo FRÍO o SECO, el equipo podría expulsar vapores.</li> </ul> <p>Esto se debe a la refrigeración repentina del aire interior.</p>
	<p>No es posible cambiar la velocidad del ventilador en el modo seco.</p>	<ul style="list-style-type: none"> <li>• En el modo DRY, cuando la temperatura de la habitación desciende por debajo de la configuración de temperatura +2 °C, la unidad pasa inmediatamente a la velocidad BAJA independientemente de la configuración de VENTILADOR.</li> </ul>
Pruebas múltiples		<ul style="list-style-type: none"> <li>• Está insertada la toma de alimentación?</li> <li>• Se ha producido una falta de suministro eléctrico?</li> <li>• Se ha fundido algún fusible?</li> </ul>
	<p>Enfriamiento insuficiente</p> 	<ul style="list-style-type: none"> <li>• Está sucio el filtro de aire? Normalmente debe limpiarse cada 15 días.</li> <li>• Existen obstáculos en la entrada o salida de aire?</li> <li>• Se ha configurado la temperatura correctamente?</li> <li>• Existen puertas o ventanas abiertas?</li> <li>• Penetra la luz solar directamente a través de las ventanas durante el funcionamiento en modo de refrigeración? (Utiice cortinas).</li> <li>• Existen demasiadas fuentes de calor o demasiadas personas en la habitación durante el enfriamiento?</li> </ul>

# Componentes y Funciones

## Unidad Interior

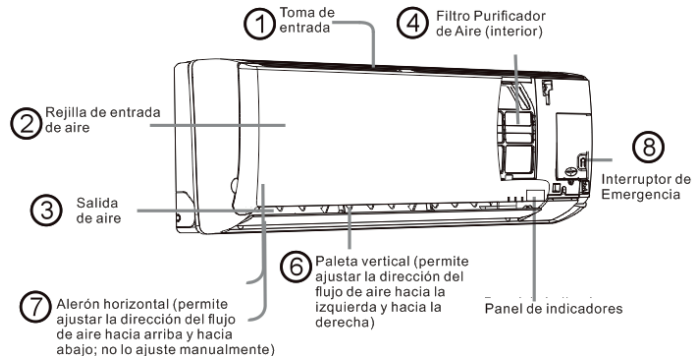

### Panel de indicadores

1. Receptor de señal a distancia (Se genera un sonido pitido cuando se recibe una señal desde el mando a distancia.)
2. Indicador de encendido (Se ilumina cuando se enciende la unidad.)
3. Indicador de modo de temporizador (Se ilumina cuando se selecciona el modo de funcionamiento deL Temporizador.)
4. Indicador de modo de funcionamiento (se ilumina cuando se activa el compresor)
5. Indicador de temperatura ambiente
6. Cuando recibe la señal del mando a distancia, muestra la temperatura de ajuste.



La rejilla de entrada de aire actual podría ser distinta a la que aparece en el manual, según el producto adquirido.

## Unidad Exterior

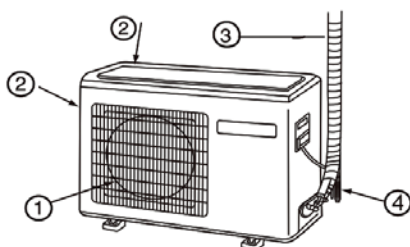

1. SALIDA DE AIRE
2. ENTRADA DE AIRE
3. TUBOS DE CONEXIÓN Y CABLEADO ELÉCTRICO
4. MANGUERA DE DRENADO

## Mando a distancia

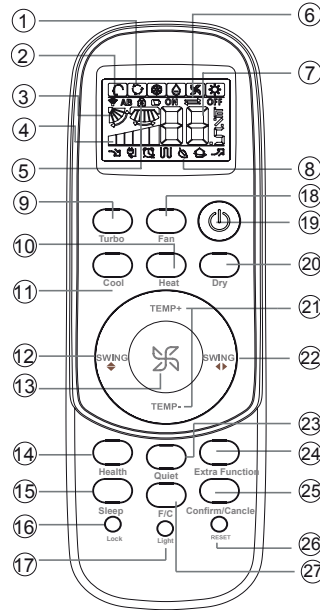

1. Indicador de modo



2. Indicador de envío de señal

3. Indicador de ABANICO

4. Indicador de VELOCIDAD DEL VENTILADOR



5. Indicador de BLOQUEO

6. Indicador de TEMPORIZADOR DE APAGADO

Indicador de TEMPORIZADOR DE ENCENDIDO

7. Indicador de TEMPERATURA

8. Indicador de funciones adicionales

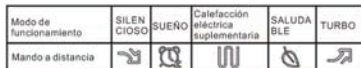

9. Botón TURBO

10. Botón CALOR

11. Botón FRÍO

12. Botón OSCILACIÓN ARRIBA/ABAJO

13. Botón VELOCIDAD DEL VENTILADOR

14. Botón HEALTH

15. Botón NOCTURNO

16. Botón BLOQUEO

17. Botón LUZ

18. Controla la activación y desactivación de la iluminación del panel de indicadores LED de la unidad interior.

19. Botón ENCENDIDO/APAGADO

20. Botón DRY

21. Botón TEMPERATURA

22. Botón ABANICO IZQUIERDA/DERECHA

23. Botón FUNCIÓN ADICIONAL

24. Función: SOLO VENTILACION → Flujo de aire HEALTHY → Conmutación de modo Fahrenheit/Celsius → Operación de Calefacción de Baja Temperatura Desciende hasta

10 °C → Aire fresco → A-B

25. CANCELAR/CONFIRMAR

Función: Configura y cancela el temporizador y otras funciones adicionales.

26. Botón RESTABLECER

Si el control remoto presenta alguna anomalía, introduzca un objeto punzante en el orificio para pulsar este botón y restablecer el control remoto

La función HEALTHY no está disponible en algunas unidades.

# Operación

Controlador Remoto

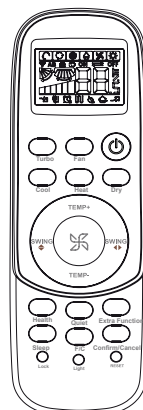

## 1. Arranque de la unidad

Pulse ENCENDIDO/APAGADO en el control remoto para activar la unidad.

## 2. Seleccione la configuración de temperatura

Pulse el botón TEMP+ / TEMP –

TEMP+ Cada vez que se pulse el botón, la configuración de temperatura aumenta 1 °C, y si se mantiene pulsado, aumentará rápidamente.

TEMP- Cada vez que se pulse el botón, la configuración de temperatura disminuye 1 °C, y si mantenga pulsado, disminuirá rápidamente.

Seleccione una temperatura deseada.

## 3. Función SOLO VENTILACION

Pulse el botón **EXTRA FUNCTION** para acceder a otras opciones adicionales, cuando el ciclo muestra  ,  parpadeará. Luego pulse el botón **CONFIRMAR/ANULAR** para acceder a la función del ventilador.





Cada vez que se pulse el botón  , la velocidad del ventilador cambiará de la siguiente manera:

Controlador Remoto



El acondicionador de aire está funcionando a la velocidad desplegada del ventilador.

Cuando el VENTILADOR es configurado al modo AUTOMÁTICO, el acondicionador de aire ajusta automáticamente la velocidad del ventilador de acuerdo con la temperatura de la habitación.

Modo de Funcionamiento	Control Remoto	Observaciones
FRÍO		La unidad de ENFRIAMIENTO SOLO no dispone de pantallas y funciones relacionadas con la calefacción.
SECO		En el modo SECO, cuando la temperatura de la habitación desciende por debajo del ajuste de temperatura +2 °C, la unidad pasa inmediatamente a la velocidad BAJA independientemente de la configuración del VENTILADOR.
CALOR		En el modo CALOR, el aire caliente se soplará después de un corto período de tiempo debido a la función de prevención de corriente de frío.
SOLO VENTILACION		En el modo de operación FAN (VENTILADOR SOLO), la unidad no funcionará en el modo COOL o HEAT pero sólo en el modo VENTILADOR, y el modo AUTOMÁTICO no está disponible en el modo VENTILADOR SOLO. Además, la configuración de temperatura está desactivada. Cuando el SOLO VENTILADOR es configurado al modo AUTOMÁTICO el acondicionador de aire ajusta automáticamente la velocidad del ventilador de acuerdo con la temperatura de la habitación. En el modo SOLO VENTILADOR, el funcionamiento del modo NOCTURNO no está disponible.

## Operación en modo de emergencia y en modo de prueba

### Funcionamiento en modo de Emergencia:

- Utilice este modo de operación si el mando a distancia no funciona o se pierde. En el modo de emergencia, la unidad de aire acondicionado puede funcionar automáticamente durante un tiempo.
- Si pulsa el interruptor de emergencia, escuchará el sonido “Pi” una vez, lo cual indica que el modo se ha activado.

En este modo de funcionamiento, la unidad selecciona automáticamente los modos de funcionamiento según la temperatura de la habitación:

Temperatura de la Habitación	Temperatura Designada	Modo Temporizador	Velocidad del Ventilador	Modo de Operación	
Por encima de 23 °C	26 °C	No	AUTOMÁTICO	FRÍO	

### Operación de prueba:

El interruptor de operación de prueba es similar al interruptor de emergencia.

- Utilice este interruptor si la temperatura de la sala es inferior a 16 °C. No lo utilice durante el funcionamiento normal.
- Continúe pulsando el interruptor de operación de prueba durante más de 5 segundos. Quite el dedo del interruptor cuando el equipo emita dos veces el sonido “Pi”: el modo de enfriamiento se iniciará con el flujo de aire a velocidad “Alta”.
- En este modo de operación, el motor del ventilador de la unidad interior funcionará a alta velocidad.

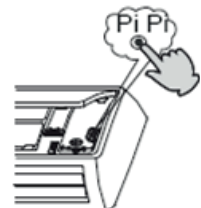

## Ajuste de Dirección del Flujo de Aire

### 1. Pantalla de estado de flujo de aire del deflector vertical

Cada vez que se pulse el botón , en la pantalla del controlador remoto aparecerá lo siguiente:

COOL/DRY: 

HEAT:  Estado inicial

### 2. Ajuste de flujo de aire hacia la izquierda y hacia la derecha. Cada vez que se pulse el botón , en la pantalla del controlador remoto aparecerá lo siguiente:



### Precauciones:

- Al ajustar el deflector a mano, apague la unidad.
- Si el nivel de humedad es alto podría condensarse humedad en la izquierda o en la salida de aire si se ajustan todos los deflectores verticales a la derecha.
- Es aconsejable no mantener el deflector horizontal en la posición hacia abajo durante mucho tiempo en el modo FRÍO o SECO. De lo contrario, podría producirse condensación de agua.

#### Nota:

Al volver a arrancar la unidad tras el apagado del controlador remoto, éste último memorizará automáticamente el ajuste del modo de abanico configurado anteriormente.



## SLEEP (NOCTURNO) de confort

Al pulsar el botón **SLEEP**, el controlador remoto mostrará , que permitirá la lograr el modo NOCTURNO. Pulse este botón **SLEEP** de nuevo, y la función se cancelará.

### Modo de operación

#### 1. En los modos COOL y DRY (FRIO Y SECO)

1 hora después de haberse iniciado el modo NOCTURNO, la temperatura aumentará 1 °C con respecto al punto de ajuste. 1 hora después, la temperatura aumentará 1 °C más. El equipo funcionará durante 6 horas más y después se detendrá. La temperatura será superior a la temperatura configurada, de forma que la temperatura de la habitación no será demasiado baja para dormir.

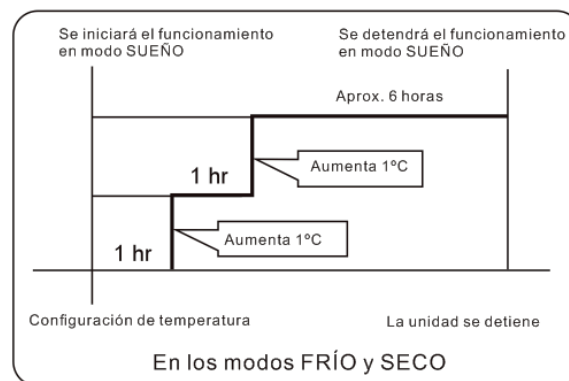

#### 2. En el modo HEAT (CALOR)

1 hora después de haberse iniciado el modo NOCTURNO, la temperatura bajará 2 °C con respecto al punto de ajuste. 1 hora después, la temperatura bajará 2 °C más. Al paso de 3 horas más, la temperatura aumentará 1 °C más. El equipo funcionará durante 3 horas más y después se detendrá. La temperatura será inferior a la temperatura configurada, de forma que la temperatura de la habitación no será demasiado alta para dormir.

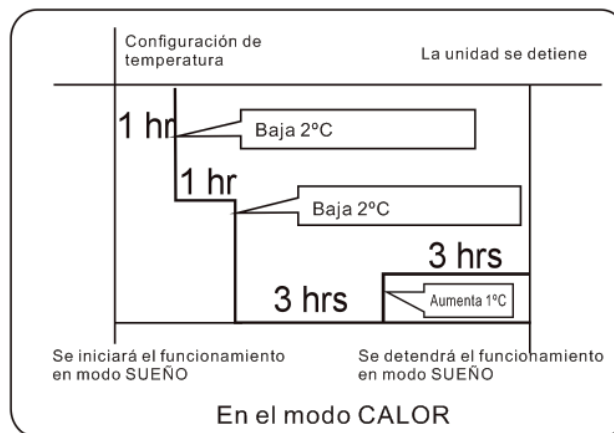

#### 3. En el modo AUTOMÁTICO

El equipo funciona en el modo NOCTURNO correspondiente, adaptado al modo de operación seleccionado automáticamente.

## Operación

---

4. En el modo FAN (VENTILADOR)

No tiene la función NOCTURNO.

5. Cuando el modo NOCTURNO SILENCIOSO se establece para 8 horas, no es posible ajustar este tiempo mencionado. Si se configura la función TEMPORIZADOR, la función NOCTURNO SILENCIOSO no se podrá activar. Tras configurar la función NOCTURNO, si el usuario reajusta la función TEMPORIZADOR, la función NOCTURNO se cancelará; la máquina activará el estado de sincronización si los dos modos se configuran al mismo tiempo. Independientemente de cuál de los tiempos de funcionamiento finalice primero, la unidad se detendrá automáticamente y se cancelará el otro modo.

*Nota para reanudar después de falla de suministro eléctrico:* Pulse el botón de sueño diez veces en menos de cinco segundos y acceda a esta función después de escuchar cuatro sonidos. Pulse el botón de sueño diez veces en menos de cinco segundos y salga de esta función después de escuchar dos sonidos.

*Función de Reanudación después de falla de suministro eléctrico:* Si el equipo se arranca por primera vez, el compresor no funcionará a menos que hayan transcurrido 3 minutos. Al reanudarse el suministro eléctrico después de una falla de alimentación, la unidad operará automáticamente y 3 minutos después el compresor comenzará a funcionar.

## Operación de modo TURBO

(Esta función está disponible en algunos modelos.)

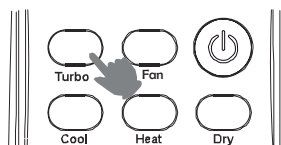

Cuando desee Enfriamiento rápido o deshumidificación rápida, puede seleccionar la función TURBO; cuando duerme o lee, puede seleccionar la función QUIET (Silencioso).

Pulse el botón , (TURBO/QUIET) para conmutar las funciones "Turbo" y "Silencioso" fácilmente. Cada vez que se pulse, el controlador remoto se desplazará de la siguiente manera.

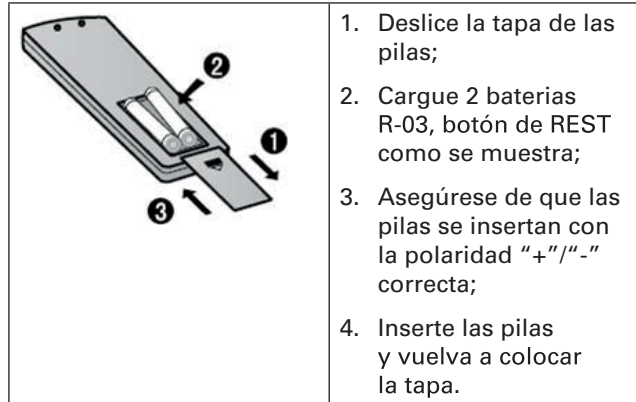

Durante el funcionamiento en modo Turbo, la velocidad del ventilador es la más alta; durante el funcionamiento en modo Silencioso, la velocidad del ventilador es súper baja.

**Nota:**

- La distancia entre el cabezal de transmisión del controlador remoto y el orificio del receptor del aparato debe ser de unos 7 metros sin obstáculos.
- Si se instalan lámparas fluorescentes de arranque electrónico o de conmutación o se utilizan teléfonos inalámbricos en la sala, el receptor podría tener problemas para recibir las señales, por lo que la distancia hasta la unidad interior deberá ser menor.
- Si se activan todos los indicadores de la pantalla o no es posible visualizarlos correctamente durante el uso, es señal de que las pilas se han agotado, por lo que deberá cambiarlas.
- Si el mando a distancia no funciona con normalidad durante su uso, extraiga las pilas y vuelva a insertarlas pasados unos minutos.

# Instalación de la Unidad Interior

## Instalación de la Unidad Interior

- Destornillador
- Pinza
- Sierra para metal
- Taladro para roscar
- Llave de horquilla (17, 19 y 26mm)
- Detector de fugas de gas o disolución de agua jabonosa
- Torquímetro (17mm, 22mm, 26mm)
- Cortatubos
- Abocinador
- Cuchillo
- Cinta de medir
- Fresa

## Selección del Lugar de Instalación

- Un lugar sólido, que no cause vibraciones, donde el aparato pueda ser correctamente apoyado.
- Un lugar, que no se ve afectado por el calor o vapor generado en los alrededores, donde no se perturben la entrada y la salida de la unidad.
- Un lugar, posible para fácil drenaje, donde se pueda entubar a la unidad exterior.
- Un lugar, donde se pueda distribuirse el aire frío en todo el espacio de la habitación.
- Un lugar, cerca de una toma de poder, con suficiente espacio alrededor.
- Un lugar, donde se pueda mantener una distancia de separación de más de 1 metro a partir de televisiones, radios, aparatos inalámbricos y lámparas fluorescentes.
- En caso de colocación del controlador remoto en una pared, éste lugar debe permitir que la unidad interior pueda recibir señales cuando se iluminen las lámparas fluorescentes en la sala.

## Fuente de alimentación

- Antes de insertar la alimentación en toma de corriente, verifique el voltaje.
- La alimentación debe ser la misma que marca la placa de identificación correspondiente.
- Instale un circuito ramal exclusivo de alimentación.
- Un toma de corriente deberá ser instalado en una distancia donde pueda llegar al cable de alimentación. No alargue el cable mediante cortes del mismo.

## Instalación de la Unidad Interior

### Accesorios

Controlador Remoto (1)	Manguera de drenado (1)	
Pila seca R-03 (2)	Tapa de plástico (4)	
	Tornillo Ø4X25 (4)	
Anillo conector (1)	Tornillo Ø8X38 (6)	
	Tornillo Ø4X12 (2)	
Placa de montaje (1)		

### Selección de Tubos

PARA 07K 09K 12K	Tubo de líquido	Ø6,35x0,8mm
	Tubo de gas	Ø9,52x0,8mm
PARA 18K	Tubo de líquido	Ø6,35x0,8mm
	Tubo de gas	Ø12,7x0,8mm
PARA 24K	Tubo de líquido	Ø9,52x0,8mm
	Tubo de gas	Ø15,88x0,8mm

### Dibujo de instalación de unidades interiores

Los modelos adoptan el refrigerante libre de HFC R410A.

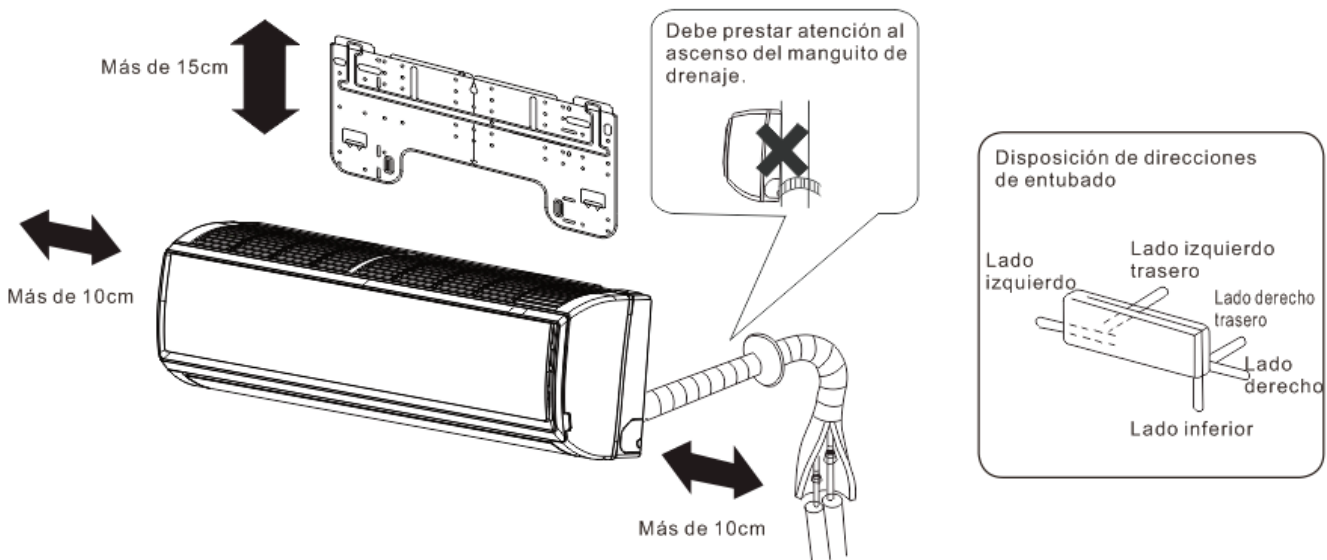

Si se usa el tubo de drenado del lado izquierdo, asegúrese de que el orificio sea aceptable.

La distancia entre la unidad interior y el suelo debe ser de más de 2 metros.

Prevalecerá el producto adquirido actual, y la foto de arriba es para su referencia, solamente.

### Instalación de la Placa de Montaje y Posicionamiento del Orificio de Pared

#### Cuando se fija la placa de montaje por primera vez

1. Lleve a cabo, basada en los pilares o dinteles cercanos, una nivelación adecuada para la placa a fijarse contra la pared, luego sujete la placa temporalmente con un clavo de acero.
2. Confirme de nuevo el nivel adecuado de la placa, colgando un hilo con un peso desde la parte superior central de la placa, luego sujete la placa de forma segura con un clavo de acero de sujeción.
3. Utilice una cinta de medir para localizar la posición del orificio de pared A/C .

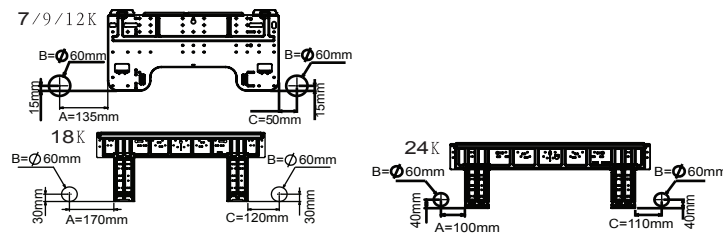

Preste atención a los siguientes puntos antes de instalar la máquina:

1. Retire los bloqueos de cojines del ángulo izquierdo y derecho como se muestra en la siguiente figura
2. Retire 2 empaquetaduras bajo el ventilador de flujo cruzado.
3. Limpie la rebaba en la superficie de la fractura para evitar rasgaduras del cable de alimentación después de eliminar la apertura virtual de la ranura de salida de línea.

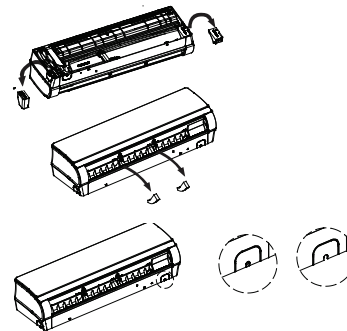

#### Cuando se fija la placa de montaje a la barra lateral y al dintel

- Fije una barra de montaje a la barra lateral y al dintel, que se vende por separado, y luego sujete la placa a la barra de montaje fijada.
- Refiérase al artículo anterior, "Cuando se fija la placa de montaje por primera vez", para la posición del orificio de pared.

#### Perforación de un Orificio en la Pared e Instalación de la Cubierta del Orificio de Entubado

- Perfore un orificio de diámetro de 70mm, que desciende ligeramente fuera de la pared.
- Instale la cubierta del orificio de entubado y utilice la masilla para sellar la misma tras la instalación.

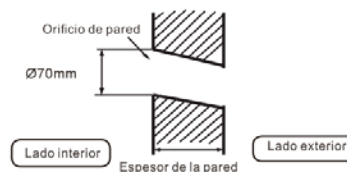

(Tramo del orificio de pared) (G) Entubado con orificio

## Instalación de la Unidad Interior

### Instalación de la Unidad Interior

#### Introducción de tubería

[Tubería posterior]

Introduzca los tubos y la manguera de drenado y únalos con cinta adhesiva.

[Tubo lado izquierdo y tubo izquierdo posterior]

- En caso del entubado izquierdo, corte, con una pinza, la tapa para entubado izquierdo.
  - En caso de entubado izquierdo posterior, doble los tubos según la dirección de entubado hasta la marca del orificio para la tubería izquierda posterior que está marcada sobre los materiales de aislamiento térmico.
1. Inserte la manguera de drenado en la abolladura de los materiales de aislamiento térmico de la unidad interior.
  2. Inserte el cableado eléctrico interior/externo desde la parte trasera de la unidad interior, y extraiga los mismos hasta la parte frontal y proceda a conectarlos.
  3. Recubra la cara del sello abocinado con aceite de refrigerante y conecte los tubos. Cubra la parte de conexión con los materiales de aislamiento térmico, y verifique que se fije con cinta adhesiva.

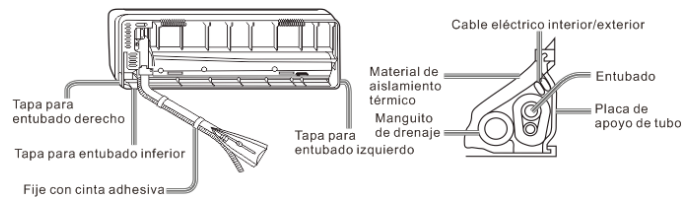

EL cable eléctrico interior/externo y la manguera de drenado deben unirse al tubo de refrigerante con cinta protectora.

[Entubado hacia otras direcciones]

- Con una pinza, corte la tapa de tubería según la dirección del entubado, luego doble el tubo de acuerdo con la posición del orificio de la pared, y tenga cuidado de no quebrar los tubos.
- Con antelación, conecte el cable eléctrico interior/externo, y luego extraiga la conexión a través del aislamiento térmico de la parte de conexión, particularmente.

#### Instalación de la de unidad interior

- Coloque la unidad interior sobre las muescas superiores de la placa de montaje. Mueva el gabinete de lado a lado para verificar su fijación segura.
- Para fijar la unidad sobre la placa de montaje, sosténgala oblicuamente desde la parte inferior, luego colóquela perpendicularmente sobre la placa.

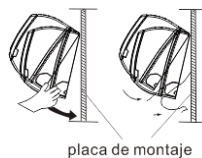



### Demontaje de la unidad interior

- Al desmontar la unidad interior, levante el gabinete con la mano para desprenderse del gancho, luego levante ligeramente la parte inferior del gabinete hacia afuera de manera oblicua para retirarlo de la placa de montaje.

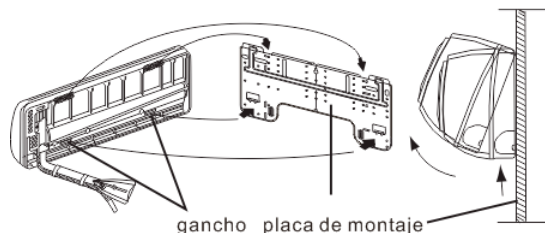

### Conexión del Cable Eléctrico interior/externo

#### Retiro de la cubierta del cableado

- Retire la cubierta de terminales en la esquina inferior derecha de la unidad interior, y desmonte la tapa del cableado con la remoción de los tornillos que la sujetan.

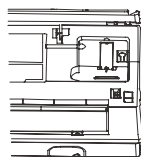

#### Conexión del cable después de instalar la unidad interior

- Desde el lado exterior de la habitación, inserte el cable dentro del lado izquierdo del orificio de la pared, donde el tubo ya existe.
- Extraiga el cable hacia la parte frontal, y conecte el cable formando un lazo.

#### Conexión del cable antes de instalar la unidad interior

- Inserte el cable desde la parte trasera de la unidad, luego extraiga el mismo hasta la parte frontal.
- Afloje los tornillos e inserte los extremos del cable completamente dentro del bloque de terminales. Apriete los tornillos.
- Tire del cable ligeramente, para asegurarse de que los cables han sido insertados y apretados de forma adecuada.
- Al terminar la conexión del cable, nunca olvide de sujetar el cable conectado con la cubierta de cableado.

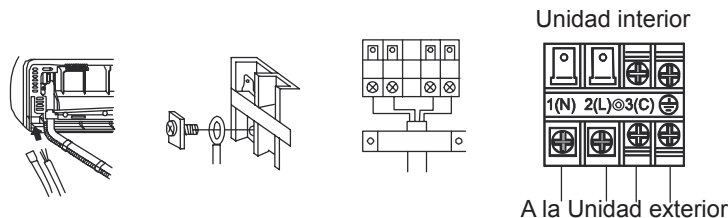

#### Nota:

Durante la conexión del cable, confirme la cantidad de terminales de las unidades interiores y exterior. Si el cableado es incorrecto, no podrá llevar a cabo una operación adecuada y resultará en defectos.

Conexión de cableado	≥4G1,0 mm <sup>2</sup>
----------------------	------------------------

## Instalación de la Unidad Interior

1. Si el cable de alimentación está dañado deberá ser reemplazado por el fabricante, agente de servicio o persona autorizada. El tipo del cable de conexión es H07RN-F.
2. Si se funde el fusible de la tarjeta de PC, cámbielo por otro de tipo T. 3,15 A / 250 V AC (Interior).
3. El método de cableado debe satisfacer los requisitos de las normas locales de cableado.
4. Después de la instalación, el enchufe de alimentación debe encontrarse ubicado en un lugar fácilmente accesible.
5. Un disyuntor debe ser incorporado en el cableado fijado. El disyuntor debe ser un interruptor bipolar; y la distancia entre sus dos contactos no debe ser inferior a 3mm.

## Instalación de la Fuente de Poder

- La fuente de alimentación debe ser utilizada exclusivamente para el acondicionador de aire.
- En caso de instalar un acondicionador de aire en un lugar húmedo, instale un disyuntor de derivación a tierra.
- Para la instalación en otros lugares, utilice un disyuntor de circuito lo más alejado posible.

## Corte y Abocinado de Tubería

- Utilice un cortatubos para realizar el corte de tubería. Elimine la rebaba.
- Después de insertar la tuerca abocinada, se puede proceder al abocinado de la tubería.

	Abocinador para R410A	Abocinador convencional	
	Tipo de embrague	Tipo embrague (Tipo rígido)	Tipo mariposa (Tipo imperial)
A	-0,5mm	1,0-1,5mm	1,5-2,0mm

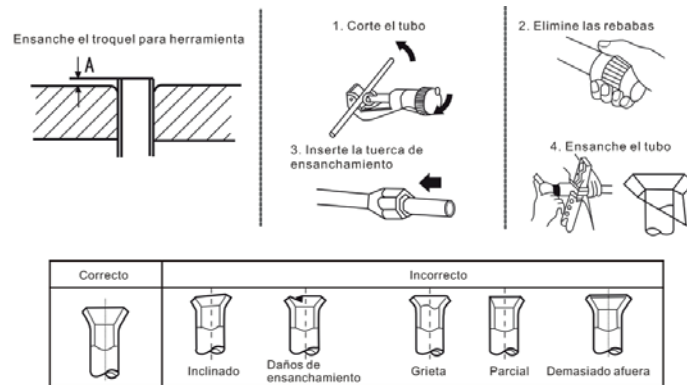

## Acerca del Drenaje

- Instale la manguera de drenado con inclinación hacia abajo.
- NO realice el drenado como se muestra abajo.



- Como prueba, vierta agua en la bandeja de drenado de la unidad interior, y confirme que se drena correctamente hacia el exterior.
- En caso de que la manguera de drenado se encuentre en una habitación, no olvide de aplicar aislamiento térmico a la misma.

### Acerca del Drenaje

Indicación de código	Descripción del problema	Análisis y diagnóstico
E1	Falla del sensor de temperatura de la habitación	Conexión del conector defectuoso;
E2	Falla del sensor del intercambiador del calor	Termisor defectuoso; PCB defectuosa;
E4	Error de EEPROM interior	Datos de EEPROM defectuosos; EEPROM defectuoso; PCB defectuosa;
E7	Falla de comunicación entre las unidades interior y exterior	Error de transmisión de señales de las unidades interior y exterior debido al error de cableado; PCB defectuosa;
E14	Mal funcionamiento del motor del ventilador interior	Alto de operación debido a la rotura del cable dentro del motor del ventilador; Paro de operación debido a la rotura de los conductores del motor del ventilador; Error de detección debido a la PCB defectuosa de la unidad interior;

### Comprobación de Instalación y Prueba de Funcionamiento

- Explique a los clientes la forma de operar la unidad consultando el manual de instrucciones.



#### Verificación de puntos para la Prueba de Funcionamiento

Marque       en los cuadros

- Fuga de gas proveniente de la conexión de tubería?
- Aislamiento térmico en la conexión de tubos?
- El cableado de conexión de la unidad interior y exterior se encuentra firmemente insertado en el bloque de terminales?
- Está el cableado de conexión de la unidad interior y exterior de firmemente conectada?
- El drenado de la unidad se realiza debidamente?
- Está el cable de derivación a tierra debidamente conectado?
- La unidad interior se encuentra firmemente colocada?
- El voltaje de la fuente de alimentación cumple con el código?
- Existe algún ruido?
- Se ilumina la lámpara correctamente?
- El enfriamiento y la calefacción (en modo de bomba de calor) operan con normalidad?
- El regulador de temperatura de la habitación funciona sin problemas?

# Mantenimiento

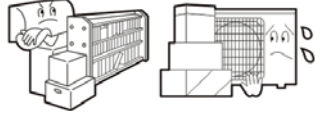
## Mejor Utilización de la Unidad de Aire Acondicionado

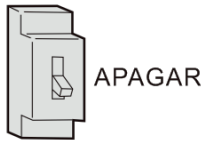
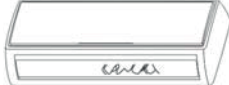
<p>Configuración apropiada de la temperatura de la habitación.</p> 	<p>No bloquear la entrada o salida de aire.</p> 
<p>Cerrar puertas y ventanas durante el funcionamiento.</p> 	<p>Utilizar el temporizador de manera eficaz.</p> 
<p>Si la unidad no va a ser utilizada durante largo tiempo, apagar el interruptor principal de alimentación.</p> 	<p>Utilizar los deflectores de manera eficaz.</p> 

**Controlador Remoto**



Limpiar el control remoto con un trapo seco. No utilizar un limpiador de cristales ni paño químico.

**Gabinete Interior**



Limpiar la unidad de aire acondicionado con un trapo suave y seco. Para las manchas severas, utilizar un detergente neutro diluido con agua.

Ecurrir el agua fuera del trapo antes de la limpieza y luego remover el detergente por completo.

No utilice lo siguiente para la limpieza



La gasolina, bencina, diluyente o limpiador podría dañar al revestimiento de la unidad.



La gasolina, bencina, diluyente o limpiador podría dañar al revestimiento de la unidad.

El agua caliente superior a 40 °C (104 °F) podría provocar decoloración o deformación.

**Limpeza del Filtro de Aire**

1. Abra la rejilla de entrada de aire tirando de ella hacia arriba.
2. Extraiga el filtro. Presione ligeramente hacia arriba la pestaña central del filtro hasta liberarla del tope y extraiga el filtro hacia abajo.
3. Limpie el filtro. Utilice una aspiradora para eliminar el polvo o lave el filtro con agua. Después del lavado, deje que el filtro se seque completamente a la sombra.
4. Coloque el filtro. Coloque correctamente el filtro, de forma que la marca "FRONT" quede orientada hacia delante. Asegúrese de que el filtro quede completamente fijo tras el tope. Si no se instalan correctamente los filtros izquierdo y derecho, podría ocasionar defectos .
5. Cierre la rejilla de entrada.



## Mantenimiento

		7 MBH	9 MBH	12 MBH	18 MBH	24 MBH	
<b>Modelo TRANE</b>		4MXW2307BF0W0AA	4MXW2309BF0W0AA	4MXW2312BF0W0AA	4MXW2318BF0W0AA	4MXW2324BF0W0AA	
<b>Fuente de alimentación</b>		<b>V-ph-Hz</b>	208-230/60/1	208-230/60/1	208-230/60/1	208-230/60/1	
<b>Enfriamiento</b>	<b>Capacidad</b>	<b>Btu/h</b>	7000	9000	12000	18000	
	<b>Capacidad</b>	<b>W</b>	2052	2638	3517	5276	
<b>Calefacción</b>	<b>Capacidad</b>	<b>Btu/h</b>	8000	10000	13000	19000	
	<b>Capacidad</b>	<b>W</b>	2345	2931	3810	5569	
<b>Motor del ventilador interno</b>	<b>Modelo</b>		ZWK465A00402	ZWK465A00402	ZWK465A00402	WZD-40D	
	<b>Cantidad</b>		3	3	3	8	
	<b>Entrada</b>	<b>W</b>	30	30	30	40	
	<b>Velocidad (Alta/Med/Baja)</b>	<b>r/min</b>	1500	1500	1500	1350	
<b>Serpentín interior</b>	<b>Número de hileras</b>		2	2	2	2	
	<b>Paso del tubo (a) x paso de las hileras</b>	<b>mm</b>	21×13,3	21×13,3	21×13,3	21×13,3	
	<b>Espaciado de aletas</b>	<b>mm</b>	1,4	1,4	1,4	1,4	
	<b>Tipo de aleta</b>		Aluminio hidrofílico	Aluminio hidrofílico	Aluminio hidrofílico	Aluminio hidrofílico	Aluminio hidrofílico
	<b>Tipo y diámetro exterior del tubo</b>	<b>mm</b>	Φ7, tubo ranurado interior	Φ7, tubo ranurado interior	Φ7, tubo ranurado interior	Φ7, tubo ranurado interior	Φ7, tubo ranurado interior
	<b>Largo x altura x ancho del serpentín</b>	<b>mm</b>	640×210×26,6	640×210×26,6	640×210×26,6	760×240×26,6	870×270×26,6
<b>Número de circuitos</b>		14	14	14	16	18	
<b>Flujo de aire interior (Alto/Med/Bajo)</b>	<b>m³/h</b>	595/500/400	595/500/400	650/545/450	900/820/730	900/820/730	
<b>Nivel de ruido interior (Alto/Medio/Bajo)</b>	<b>dB(A)</b>	38/33/26	38/33/26	39/34/27	45/40/35	45/40/35	
<b>Unidad interior</b>	<b>Dimensiones (Ancho×Profundidad×Alto)</b>	<b>mm</b>	810×204×280	810×204×280	810×204×280	997×230 x322	
	<b>Empaque (Ancho×Profundidad×Alto)</b>	<b>mm</b>	909×279×355	909×279×355	909×279×355	1085×329×403	
	<b>Peso neto/bruto</b>	<b>kg</b>	10/12,2	10/12,2	10/12,2	13/16	
<b>Presión de diseño</b>	<b>MPa</b>	4,15	4,15	4,15	4,15	4,15	
<b>Diámetro de la tubería de agua de drenado</b>	<b>mm</b>	PVC 27/31	PVC 27/31	PVC 27/31	PVC 27/31	PVC 27/31	
<b>Tubería de refrigerante</b>	<b>Lado del líquido / Lado del gas</b>	<b>mm</b>	6,35/9,52	6,35/9,52	6,35/9,52	6,35/12,7	
<b>Controlador</b>		Remoto	Remoto	Remoto	Remoto	Remoto	
<b>Temperatura de funcionamiento</b>	<b>°C</b>	16~30	16~30	16~30	16~30	16~30	
<b>Temperatura ambiente</b>	<b>Enfriamiento</b>	<b>°C</b>	18~32	18~32	18~32	18~32	
	<b>Calefacción</b>	<b>°C</b>	15~27	15~27	15~27	15~27	
<b>Cant. por 20' / 40' / 40'HQ</b>							

### Observaciones:

1. El diseño y las especificaciones anteriores están sujetos a cambios sin previo aviso para la mejora del producto.



Trane - by Trane Technologies (NYSE: TT), a global climate innovator - creates comfortable, energy efficient indoor environments for commercial and residential applications. For more information, please visit [trane.com](http://trane.com) or [tranetechnologies.com](http://tranetechnologies.com).

Trane has a policy of continuous product and product data improvement and reserves the right to change design and specifications without notice. We are committed to using environmentally conscious print practices.

MS-SVN076A-EM

©2020 Trane

Confidential and proprietary Trane information